

Дизайн. Унікальність. Інновації

Техічна
підтримка



Дякуємо за вибір
нашого обладнання

Дизайн. Унікальність. Інновації

RD-30

Бездротовий комплект
відеотрубка
і панель виклику



Інструкція
з експлуатації

SLINEX

Вказівки з техніки безпеки

Прочитайте та збережіть цю інструкцію.

Усі роботи, пов'язані з установкою цього продукту, повинні виконуватися кваліфікованим спеціалістом.

Дотримуйтесь температурного режиму, використовуйте прилад при температурі від -10 до $+55$ °C.

Прилад потрібно встановлювати на поверхнях, які не підлягають вібраціям та ударним навантаженням.

Встановлюйте прилад на безпечній відстані від відкритих джерел тепла, таких як радіатори, обігрівачі та печі.

Допускається встановлення приладу поряд з іншими пристроями побутової електроніки, якщо температура оточуючого середовища не перевищує вищевказаних температурних показників.

Пристрій необхідно захистити від впливу природних явищ, таких як: пряме сонячне світло, вода (дощ) або сніг.

Не використовуйте агресивні або абразивні миючі засоби для очищення корпусу пристрою.

Використовуйте м'яку вологу серветку для видалення стійких забруднень.

Не перевантажуйте розетки та подовжувачі, це може спричинити пожежу або отримання уражень електричним струмом.

Захист оточуючого середовища



Якщо ви бачите це позначення на етикетці, не викидайте його з промисловими та харчовими відходами. У деяких регіонах створені системи для збору та утилізації електронного обладнання. Зв'яжіться з місцевими органами влади для отримання інформації про утилізацію у вашому регіоні.

Авторські права та обмеження відповідальності

Усі права захищені. Жодна частина цієї публікації не може бути відтворена в будь-якій формі та будь-якими засобами, перекладена іншою мовою, перероблена в будь-якій іншій формі, зберігатися в пошуковій системі або передаватися будь-якими іншими засобами, включаючи електронні та механічні.

Заборонений запис та ксерокопіювання без попереднього письмового дозволу власника.

Увага!



Зважаючи на регулярне проведення робіт по модернізації та покращенню функціональності обладнання, зовнішній вигляд, технічні характеристики і функціональність можуть змінюватися без попереднього повідомлення. Дана інструкція користувача може містити неточності або друкарські помилки. Виробник залишає за собою право вносити зміни до інструкції, а також до комплектації та/або загального опису виробу.

Зміст

1. Комплект поставки.....	3
2. Характеристики.....	3
2.1. Характеристики панелі виклику.....	3
2.2. Характеристики відеотрубки.....	4
3. Опис.....	5
4. Встановлення батарей.....	6
5. Підключення зарядного пристрою.....	7
6. Схеми підключення.....	7
7. Монтаж.....	8
8. Вмикання/вимикання відеотрубки.....	9
9. Експлуатація.....	10
9.1. Виклик з панелі.....	10
9.2. Перегляд зображення з панелі.....	11
10. Меню.....	11
10.1. Навігація.....	11
10.2. Структура меню.....	12
11. Фотознімки.....	14
12. Перегляд фотознімків.....	14
13. Інженерний режим.....	15
13.1. Реєстрація панелі.....	15
13.2. Режим енергозбереження.....	15
14. Фактори, що впливають на якість зв'язку.....	16
15. Умови гарантії.....	17
16. Оцінка відповідності.....	18

1. Комплект поставки

- Панель виклику – 1 шт.
- Кронштейн панелі виклику – 1 шт.
- Фіксуючі гвинти та заглушки – 1 компл.
- Адаптер живлення панелі виклику – 1 шт. (опція, може не входити в комплект поставки)
- Відеотрубка – 1 шт.
- Зарядний пристрій відеотрубки – 1 шт.
- Акумулятор відеотрубки – 1 шт.
- Адаптер живлення зарядного пристрою відеотрубки – 1 шт.
- Комплект саморізів і дюбелів для монтажу – 1 компл.
- Інструкція з експлуатації – 1 шт.

2. Характеристики

2.1. Характеристики панелі виклику

РОБОЧА ЧАСТОТА 2.4000 - 2.4835 ГГц	БАТАРЕЯ LR14 С (1.5 В) - 2шт. (не входять в комплект)
ВИПРОМІНЮВАНА ПОТУЖНІСТЬ 19 дБм	СПОЖИВАННЯ В РОБОЧОМУ РЕЖИМІ 6 Вт
ТИП СЕНСОРУ КАМЕРИ CMOS	НОМІНАЛЬНИЙ СТРУМ РЕЛЕ ЗАМКА 1 А
РОЗДІЛЬНА ЗДАТНІСТЬ КАМЕРИ 640x480 пікселів	АДАПТЕР ЖИВЛЕННЯ 12 В, 500 мА (опціонально)
КОДЕЖ H.264	ТИП МОНТАЖУ Накладний
КУТ ОГЛЯДУ 120°	РОЗМІРИ 105x167x50 мм
НІЧНА ПІДСВІТКА Білі світлодіоди – 6 шт.	РОБОЧА ТЕМПЕРАТУРА -30 ... +55 °С

2.2. Характеристики відеотрубки

ЕКРАН 2.4", кольоровий TFT	АДАПТЕР ЖИВЛЕННЯ ЗАРЯДНОГО СТАКАНУ 12 В, 500 мА
РОЗДІЛЬНА ЗДАТНІСТЬ 320x240 пікселів	РОЗМІРИ ТРУБКИ 53x188x26 мм
МАКСИМАЛЬНА КІЛЬКІСТЬ ПАНЕЛЕЙ ВИКЛИКУ 2 шт.	РОЗМІРИ ЗАРЯДНОГО СТАКАНУ 80x95x104 мм
ТИП БАТАРЕЙ BL-5C, 3.7 В, 1100 мАч (літієва батарея)	РОБОЧА ТЕМПЕРАТУРА -10 ... +40 °С

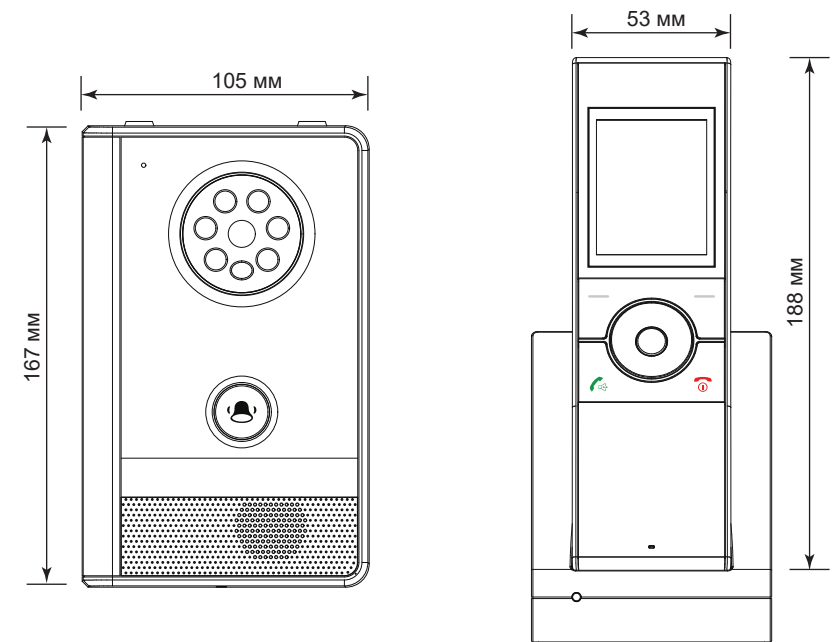

3. Опис

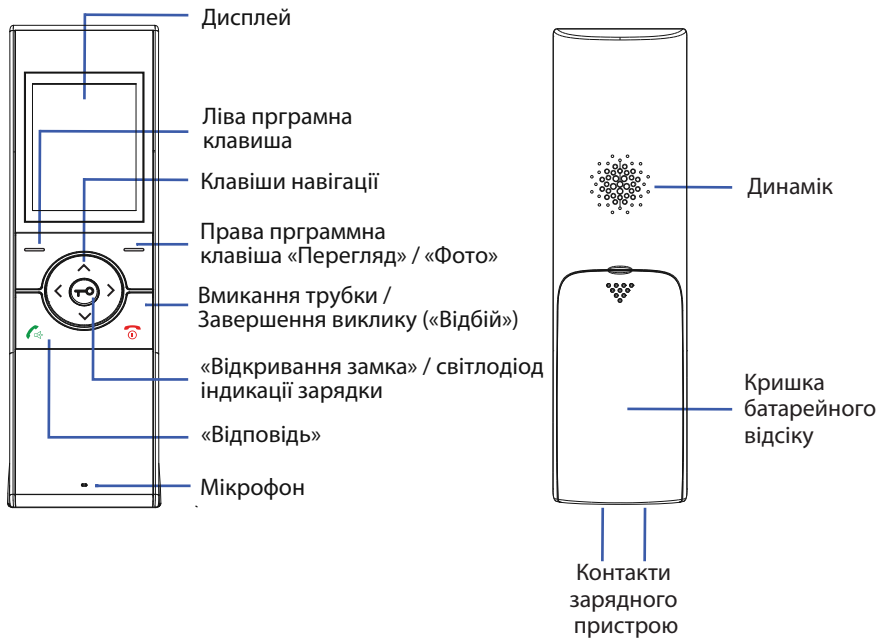
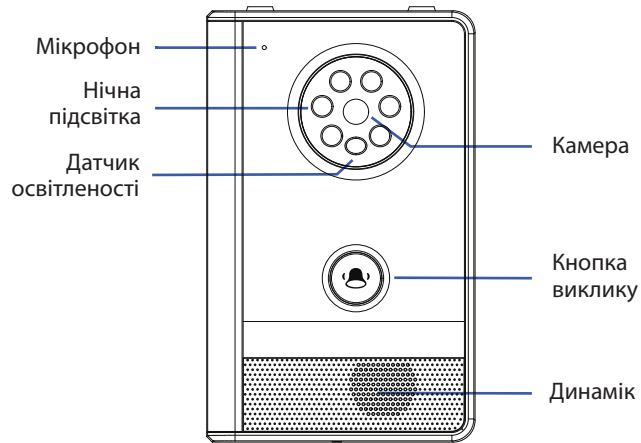

4. Встановлення батарей

Акумулятор для трубки входить в комплект поставки приладу. Для його встановлення змістіть задню кришку трубки, потім видаліть захисну плівку з контактів акумуляторної батареї і встановіть батарею в посадочне місце трубки. Після цього встановіть кришку акумуляторного відсіку на місце і увімкніть трубку.

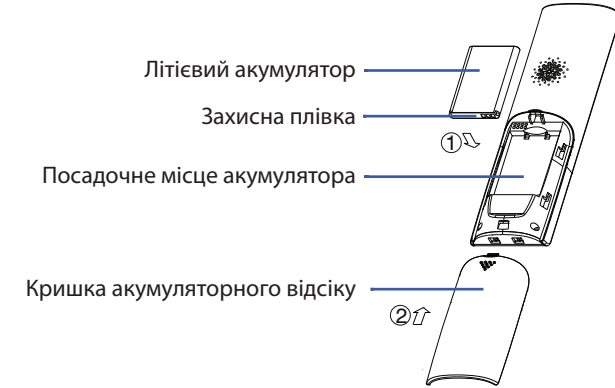

Панель виклику може живитися як від батарей, так і від окремого джерела живлення 12В, 500мА (опціонально)*.

У випадку живлення від батарей, встановіть дві 1.5В батареї типу С в батарейний відсік панелі виклику, дотримуючись правильної полярності. Потім встановіть кришку батарейного відсіку і зафіксуйте її гвинтом.

У випадку живлення від зовнішнього джерела живлення 12В, підключіть дроти від блоку живлення до колодки панелі, дотримуючись правильної полярності.

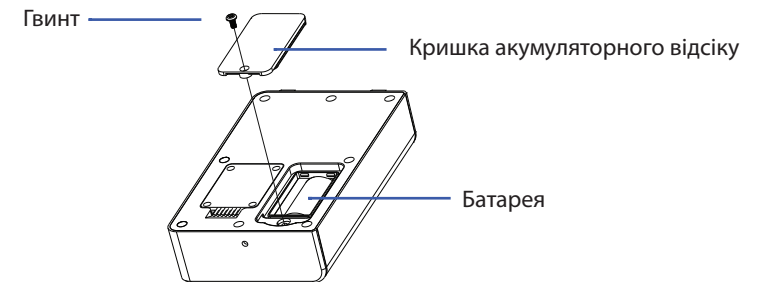

Примітка:

* Не використовуйте одночасно живлення панелі від батарей та від зовнішнього джерела живлення. Це може призвести до виходу панелі з ладу! При живленні панелі від батарей ручний перегляд зображення працювати не буде, до тих пір, поки не буде відключено режим енергозбереження (див. стор. 12).

5. Підключення зарядного пристрою

На дні зарядного пристрою знаходиться роз'єм для підключення блоку живлення, що входить в комплект поставки приладу. Під'єднайте роз'єм блоку живлення до зарядного пристрою, потім встановіть трубку в зарядний пристрій і підключіть блок живлення до розетки.

Перед першим використанням повністю зарядіть трубку.

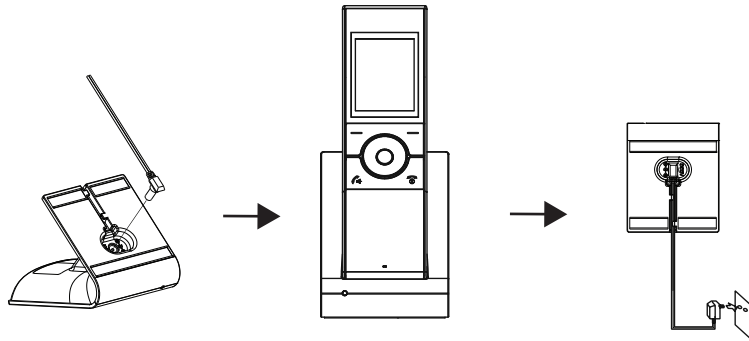

6. Схеми підключення

Схема 1. Підключення електромеханічного замка до панелі виклику.



Схема 2. Підключення електромагнітного замка до панелі виклику.



Примітка:

Блок живлення панелі виклику постачається опціонально. Блок живлення замка, резервна батарея, а також електромагнітний замок, зображені на схемах вище, не входять в комплект поставки пристрою.

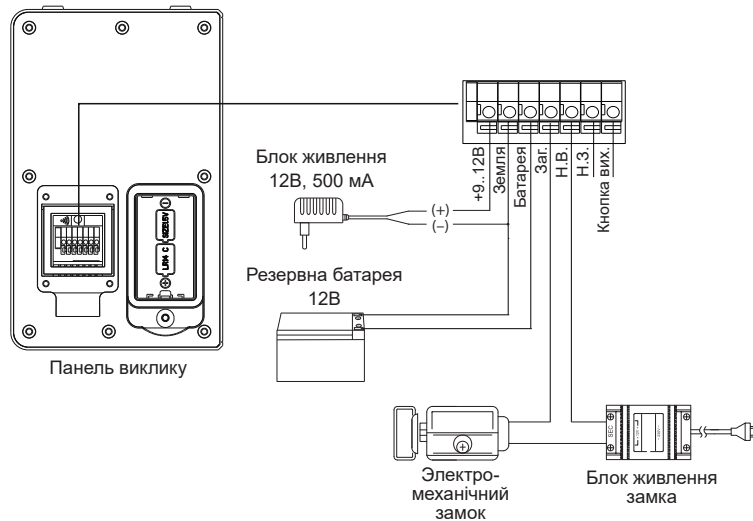
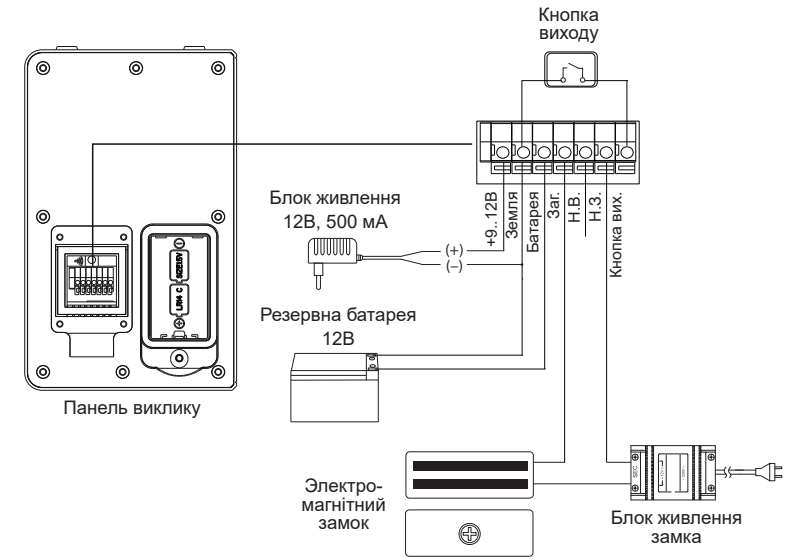
7. Монтаж

- Після підключення всіх комунікацій прокладіть їх в поглиблення корпусу панелі, встановіть кришку роз'єму і зафіксуйте її за допомогою 4-х гвинтів.

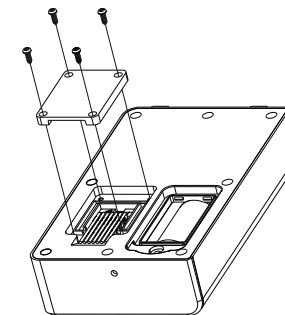

- 2) Розташуйте кронштейн з сонцезахисним елементом панелі в місці, передбаченому для монтажу, на висоті 150-160 см від землі;
- 3) Розмітьте та просвердліть 2 отвори в стіні на відстані 60 мм один від одного;
- 4) Розмістіть в отворах пластикові дюбелі з комплекту поставки;
- 5) Зафіксуйте кронштейн з сонцезахисним елементом на стіні за допомогою саморізів;
- 6) Підключіть комунікаційні дроти панелі виклику і зафіксуйте панель на кронштейні за допомогою гвинта з нижньої сторони панелі.

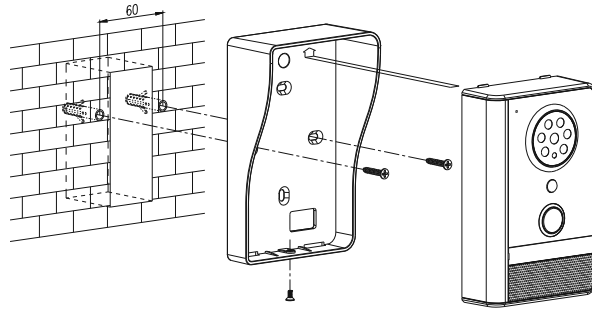



8. Вмикання/вимикання трубки

Для вмикання трубки натисніть і утримуйте кнопку .

Для вимкнення трубки в робочому режимі натисніть і утримуйте кнопку .

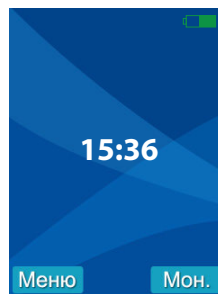
Після вмикання трубки на екрані з'явиться наступне зображення:



Коли заряд батареї закінчується, на екрані з'явиться іконка  і трубка періодично випромінює попереджувачий звук. Після цього трубка буде відключена і потребує заряду акумуляторної батареї.

9. Експлуатація

9.1. Виклик з панелі

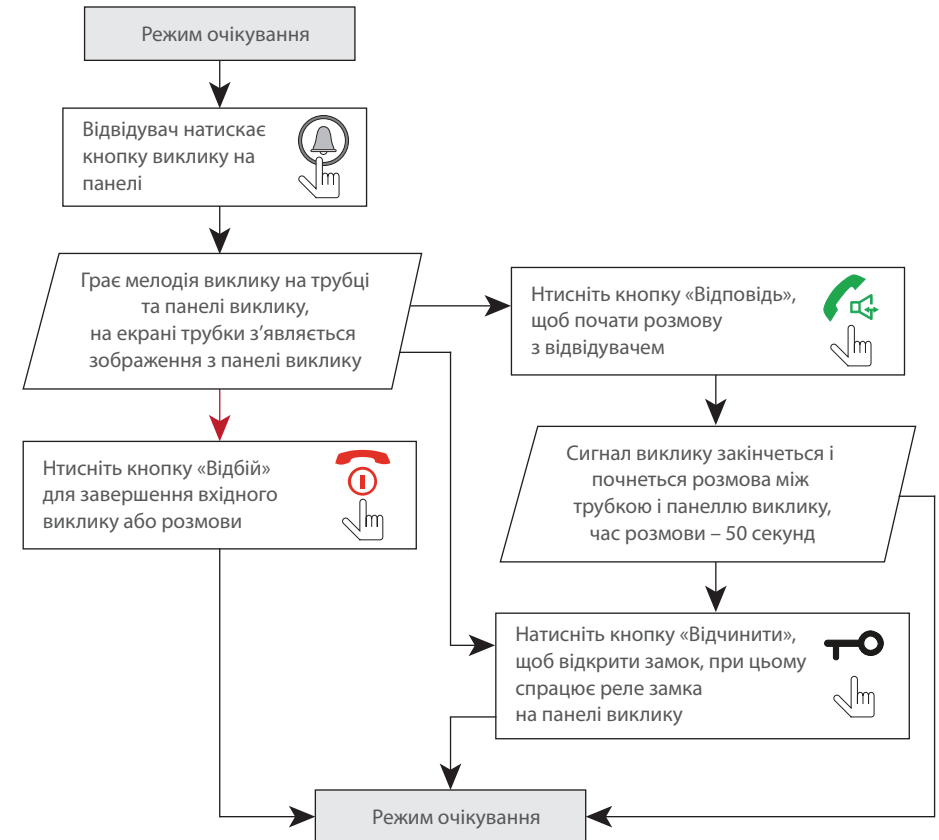

Примітки:

- 1) Система автоматично перейде в режим очікування, якщо на вхідний виклик не відповіли на протязі 15 секунд (значення за замовченням);
- 2) Після натискання кнопки відчинення замка  зображення і звук будуть відключені.

9.2. Перегляд зображення з панелі

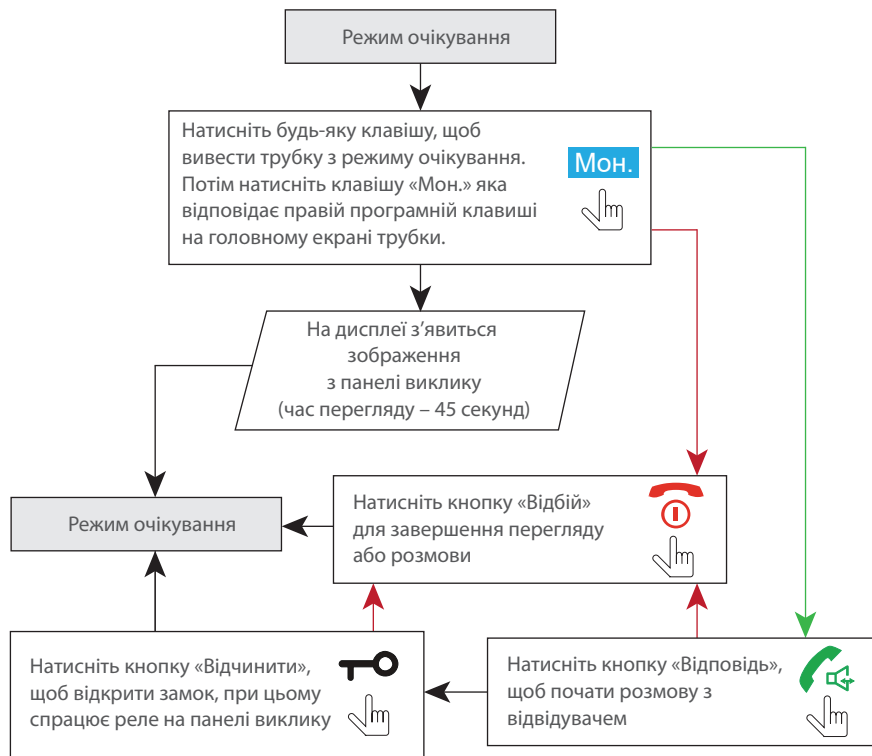

10. Меню

10.1. Навігація

Натисніть будь-яку клавішу, щоб вивести трубку з режиму очікування. При цьому на екрані трубки з'явиться зображення. Кнопки в лівому і правому нижніх кутах екрану відповідають лівій та правій програмним клавішам на клавіатурі трубки (див. схему на стор. 5).

Для входу в меню натисніть ліву програмну клавішу на клавіатурі: **Меню**.

Для навігації по меню використовуйте кнопки **^** і **v**, а також ліву і праву програмні клавіші:

Вибір і **Назад**.

Для зміни обраного параметру в меню використовуйте кнопки **<** і **>**.

10.2 Структура меню

Меню трубки має наступну структуру:

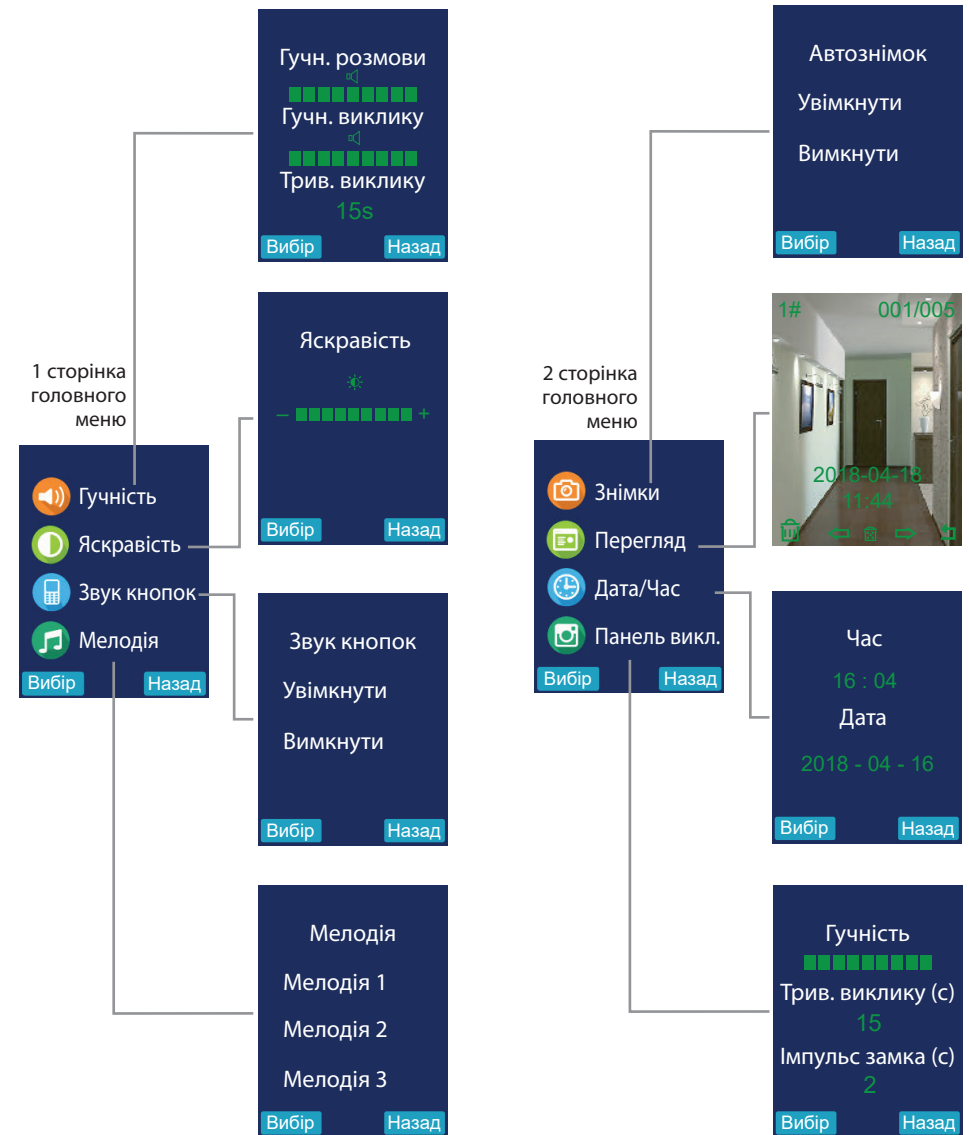

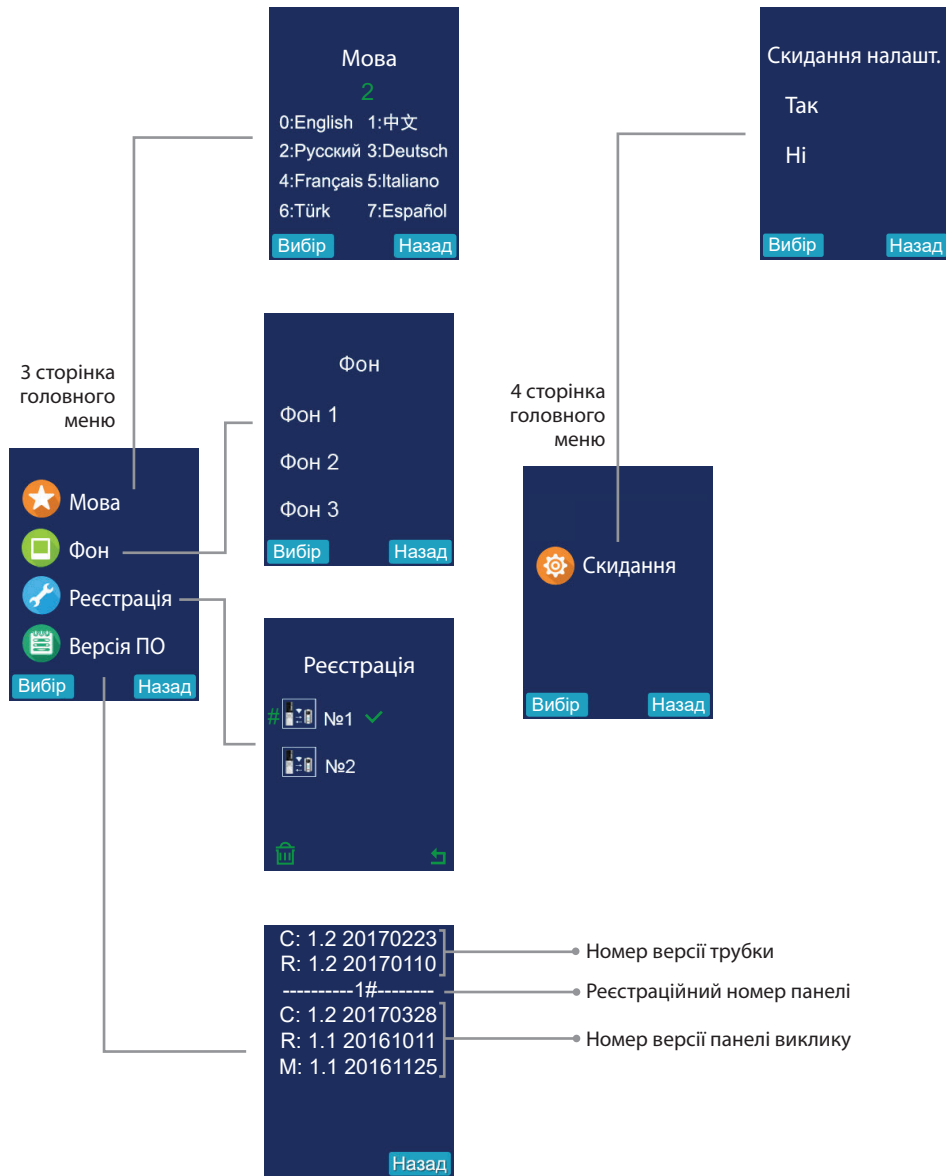

11. Фотознімки

Якщо функція «Автознімок» на 2 сторінці головного меню увімкнена, то кожен раз, при вхідному виклику з панелі, трубка робить фотознімок відвідувача. Також можна зробити фотознімок вручну, шляхом натискання на праву програмовану кнопку  під час перегляду зображення з панелі або під час розмови з відвідувачем.







12. Перегляд фотознімків

Увійдіть в меню «Перегляд» на 2 сторінці головного меню. На екрані відобразиться меню перегляду фотознімків:



Використовуйте навігаційні кнопки   для перегортання знімків.

Для видалення поточного знімку натисніть ліву програмовану кнопку , потім підтвердіть видалення знімку повторним натисканням тієї ж кнопки або відмініть видалення за допомогою правої програмованої кнопки .

Для видалення всіх знімків натисніть кнопку , потім підтвердіть видалення знімків натисканням лівої програмованої кнопки  або відмініть видалення за допомогою правої програмованої кнопки .



Для виходу з режиму перегляду в головне меню натисніть праву програмовану кнопку .

13. Інженерний режим

13.1. Реєстрація панелі

Трубка підтримує підключення до 2-х панелей виклику. Для додавання панелі виклику до трубки потрібно зробити наступні кроки:

1. За допомогою викрутки натисніть і утримуйте кнопку на задній кришці панелі виклику на протязі 3-х секунд. Після цього пролунає звукове сповіщення і підсвітка кнопки виклику почне блимати.
2. На трубці перейдіть до пункту «Реєстрація» на 3 сторінці головного меню, потім за допомогою кнопок \wedge і \vee оберіть номер каналу, до якого буде підключена панель. Після цього натисніть ліву програмну клавішу  для початку реєстрації. По завершенню процесу реєстрації прозвучить звуковий сигнал з трубки і справа від номера каналу з'явиться зелена галочка. Це означає що панель виклику зареєстрована під обраним номером каналу.

Якщо потрібно видалити вже зареєстровану панель з пам'яті трубки, в пункті «Реєстрація» оберіть номер каналу, на якому зареєстрована панель і натисніть ліву програмну клавішу , потім підтвердіть видалення натисканням лівої програмної клавіші , або відмініть видалення за допомогою правої програмної клавіші .

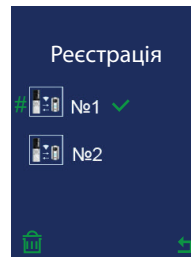
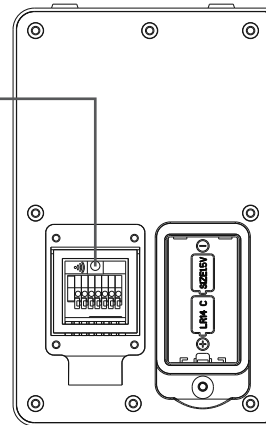

13.2. Режим енергозбереження

При живленні панелі виклику від батарей, за замовченням увімкнений режим енергозбереження, який не дозволяє вручну переглядати зображення з панелі виклику, з метою збереження заряду батарей. В данному режимі зображення з'являється на екрані трубки тільки під час вхідних викликів. Для вимкнення режиму енергозбереження переведіть панель виклику в режим реєстрації (див. пункт 1, розділу 11.1). Потім знову натисніть і утримуйте кнопку на задній частині панелі виклику на протязі 3-х секунд, до моменту, коли прозвучить потрібний звуковий сигнал. З цього моменту режим енергозбереження буде відключено і буде можливий ручний перегляд зображення з панелі виклику.

Щоб знову включити режим енергозбереження при живленні панелі виклику від батарей, в режимі реєстрації натисніть і утримуйте кнопку на задній частині панелі виклику на протязі 3-х секунд, до моменту, коли прозвучить потрібний звуковий сигнал.

14. Фактори, що впливають на якість зв'язку

Частотний діапазон роботи системи – 2.4 ГГц. В данному діапазоні сигнал має низьку проникність крізь перешкоди, тому при встановленні системи потрібно брати до уваги наступні фактори:

- 1) Не встановлюйте панель виклику на металічних дверях, а також на металічних деталях конструкції її каркасу. Намагайтесь зменшити кількість перешкод між панеллю виклику і трубкою, оскільки кожна з перешкод поглинає сигнал і погіршує якість сигналу. Нижче наведені середні показники проникнення сигналу крізь стіни з найбільш розповсюджених матеріалів:



У випадку великої кількості стін на шляху сигналу між трубкою та панеллю виклику намагайтесь зменшити їх кількість.

- 2) Не встановлюйте панель виклику або трубку поблизу приладів, що випромінюють електромагнітні хвилі, такі як роутери, комп'ютери, мікрохвильові пічі, bluetooth-прилади та інше. Особливу увагу слід звернути на те, щоб видалити роутери якомога далі від панелі виклику та трубки, оскільки роутери працюють в тому самому діапазоні частот, що і данна система.

15. Умови гарантії

Виробник гарантує нормальне функціонування системи/пристрою за умови дотримання споживачем правил експлуатації.

Згідно умов обмеженої гарантії, гарантія на цей пристрій діє протягом 12 місяців з моменту придбання системи/пристрою. Період гарантійного обслуговування може змінюватися в залежності від законодавства або політики розповсюдження обладнання дистриб'ютором.

Гарантійні зобов'язання дають право покупцю на гарантійний ремонт (відновлення працездатності пристрою) протягом вказаного строку, у випадках, коли працездатність порушена у результаті заводського дефекту виробника та покупець не порушив умов зберігання, транспортування, установки та експлуатації.

Гарантійні зобов'язання виробника не діють, а також пристрої не підлягають гарантійному обслуговуванню при:

- порушенні цілісності або комплектності системи/пристрою;
- порушенні правил установки або експлуатації системи/пристрою;
- наявності механічних пошкоджень, слідів потрапляння всередину сторонніх предметів, рідин, комах, пилу, бруду та ін.;
- пошкодженні пломб, стікерів, серійних номерів виробника, наявності їх механічного пошкодження, завдання пошкоджень у результаті умисних або випадкових (у випадку необізнаності) дій споживача;
- сторонніх втручаннях при виконанні ремонтних робіт самостійно або представниками інших, не уповноважених на це організацій;
- завдання пошкоджень невідповідністю кабельних мереж електроживлення вимогам технічних стандартів, а також, у випадках перепадів напруги або аварії в електромережах.

Гарантійні зобов'язання виробника не передбачають його відповідальність за відповідність товару особистим вимогам та побажанням покупця.

За відсутності необхідних для ремонту запасних частин або комплектуючих, виробник залишає за собою право заміни їх аналогічними, без погіршення експлуатаційних характеристик виробу.

Узгоджена з покупцем заміна товару здійснюється у випадку, якщо товар не може бути відремонтований. Ці гарантійні зобов'язання не поширюються на аксесуари, які не входять до комплекту виробу, такі як: акумулятори, зовнішні блоки живлення, з'єднувальні шнури, роз'єми та ін., а також деталі і частини виробу, які вийшли з ладу у результаті природнього старіння.

16. Оцінка відповідності

Продукція відповідає вимогам Технічного регламенту радіобладнання (затвердженого ПКМУ від 24 травня 2017 р. № 355)

Декларація про відповідність розміщена на сайті уповноваженого представника за посиланням:
<https://www.domofony.com.ua/slinex-rd-30.html>

Уповноважений представник: ТОВ «Сучасні технічні рішення», Україна, 04123, м.Київ, вул. Бестужева, буд.36, тел.: +380442236564

