

Дизайн. Унікальність. Інновації

Технічна
підтримка



Дякуємо за вибір
нашого обладнання

SLINEX

Дизайн. Унікальність. Інновації

SQ-04

4" відеодомофон

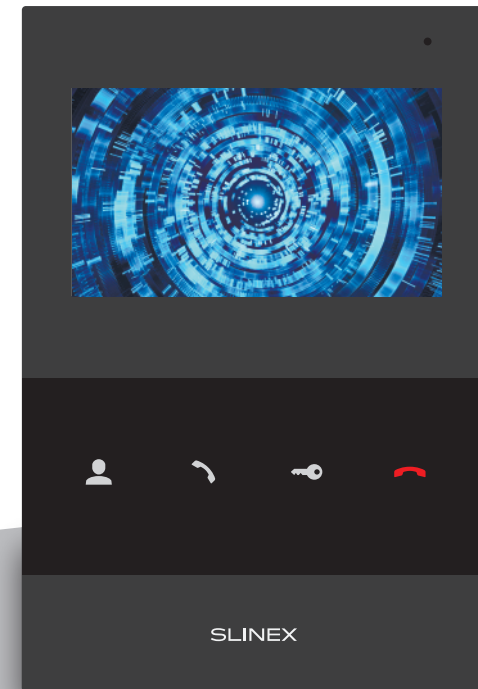

Інструкція з експлуатації

SLINEX

Вказівки з техніки безпеки

Прочитайте та збережіть цю інструкцію.

Усі роботи, пов'язані з установкою цього продукту, повинні виконуватися кваліфікованим спеціалістом.

Дотримуйтесь температурного режиму, використовуйте прилад при температурі від -10 до $+55$ °C.

Прилад потрібно встановлювати на поверхнях, які не підлягають вібраціям та ударним навантаженням.

Встановлюйте прилад на безпечній відстані від відкритих джерел тепла, таких як радіатори, обігрівачі та печі.

Допускається встановлення приладу поряд з іншими пристроями побутової електроніки, якщо температура оточуючого середовища не перевищує вищевказаних температурних показників.

Пристрій необхідно захистити від впливу природних явищ, таких як: пряме сонячне світло, вода (дощ) або сніг.

Не використовуйте агресивні або абразивні миючі засоби для очищення корпусу пристрою.

Використовуйте м'яку вологу серветку для видалення стійких забруднень.

Не перевантажуйте розетки та подовжувачі, це може спричинити пожежу або отримання уражень електричним струмом.

Захист оточуючого середовища



Якщо ви бачите це позначення на етикетці, не викидайте його з промисловими та харчовими відходами. У деяких регіонах створені системи для збору та утилізації електронного обладнання. Зв'яжіться з місцевими органами влади для отримання інформації про утилізацію у вашому регіоні.

Авторські права та обмеження відповідальності

Усі права захищені. Жодна частина цієї публікації не може бути відтворена в будь-якій формі та будь-якими засобами, перекладена іншою мовою, перероблена в будь-якій іншій формі, зберігатися в пошуковій системі або передаватися будь-якими іншими засобами, включаючи електронні та механічні.

Заборонений запис та ксерокопіювання без попереднього письмового дозволу власника.

Увага!



Зважаючи на регулярне проведення робіт по модернізації та покращенню функціональності обладнання, зовнішній вигляд, технічні характеристики і функціональність можуть змінюватися без попереднього повідомлення. Дана інструкція користувача може містити неточності або друкарські помилки. Виробник залишає за собою право вносити зміни до інструкції, а також до комплектації та/або загального опису виробу.

Зміст

1. Комплект поставки.....	3
2. Характеристики.....	3
3. Опис.....	4
4. Установка.....	5
4.1 Вибір кабелю.....	5
4.2 Схема підключення.....	6
4.3 Монтаж.....	7
5. Експлуатація.....	8
5.1 Виклик з панелі.....	8
5.2 Перегляд зображення з панелей.....	9
6. Умови гарантії.....	10

1. Комплект поставки

- Домофон SQ-04 – 1 шт.
- Кронштейн для кріплення до стіни – 1 шт.
- Конектори для підключення – 3 шт.
- Комплект саморізів та дюбелів для монтажу – 1 шт.
- Інструкція з експлуатації – 1 шт.

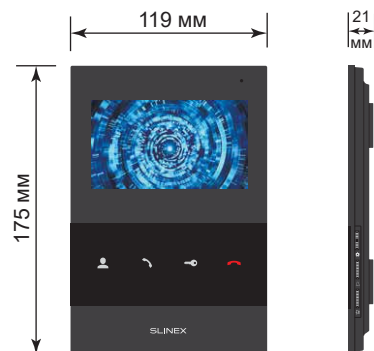

2. Характеристики

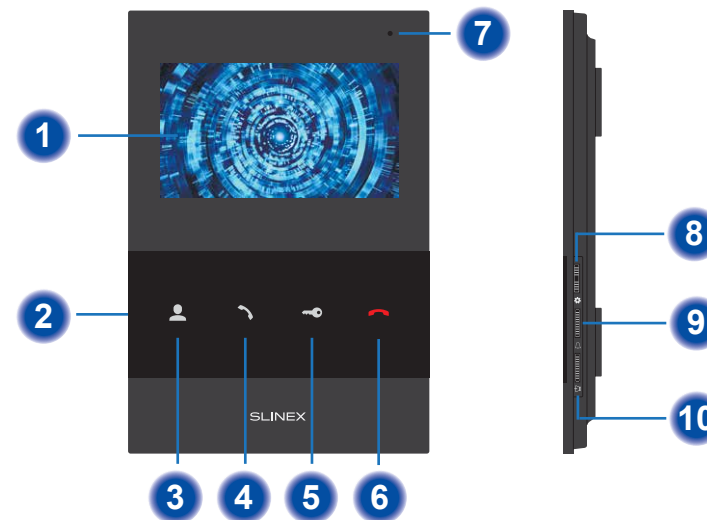

ЕКРАН 4.3", кольоровий TFT	СПОЖИВАННЯ В РЕЖИМІ ОЧІКУВАННЯ 1 Вт
РОЗДІЛЬНА ЗДАТНІСТЬ 480×272 пікселів	СПОЖИВАННЯ В РОБОЧОМУ РЕЖИМІ 6 Вт
ВІДЕОСИСТЕМА PAL / NTSC	БЛОК ЖИВЛЕННЯ Вбудоване джерело живлення, ~100-240 В
ТИП АУДІОЗВ'ЯЗКУ Напівдуплексний	ТИП УСТАНОВКИ Накладний монтаж
ТРИВАЛІСТЬ ВИКЛИКУ 120 секунд	РОЗМІРИ 119×175×21 мм
ВБУДОВАНА ПАМ'ЯТЬ відсутня	РОБОЧА ТЕМПЕРАТУРА -10 ... +55 °С
СЛОТ РОЗШИРЕННЯ ПАМ'ЯТІ відсутній	

3. Опис



- 1 Екран.
- 2 Вимикач живлення.
- 3 Кнопка «Перегляд» – перегляд зображення з панелей виклику.
- 4 Кнопка «Відповісти» – відповісти на виклик і почати розмову з відвідувачем.
- 5 Кнопка «Відчинити» – відчинити замок, підключений до панелі виклику.
- 6 Кнопка «Відбій» – завершення розмови.
- 7 Мікрофон.
- 8 Джойстик  :
 - натисніть джойстик в режимі розмови або перегляду для активації меню налаштувань яскравості/контрасту/цвітності. Перехід між цими параметрами зображення здійснюється шляхом послідовного натискання джойстику;
 - рухайте джойстик вгору або вниз для збільшення/зменшення обраного параметру зображення;
- 9 Регулятор гучності мелодії вхідного виклику  . Прокручіть вниз для збільшення гучності або вгору для зменшення.
- 10 Регулятор гучності розмови  . Прокручіть вниз для збільшення гучності або вгору для зменшення.

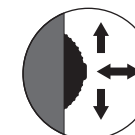

4. Установка

4.1 Вибір кабелю.

Перед підключенням цього пристрою обов'язково необхідно відключити його живлення, а також живлення усіх приєднаних пристроїв, якщо такі є.

Тип необхідного кабелю визначається в залежності від відстані між домофоном та панеллю виклику.

Можна використовувати наступні типи кабелів:

а) Неекранований або екранований 4-х жильний кабель:

- відстань до 25 метрів – неекранований кабель перерізом 0,22 мм² кожна жила;
- відстань від 25 до 50 метрів – неекранований кабель перерізом 0,41 мм² кожна жила;
- відстань від 50 до 80 метрів – екранований кабель перерізом 0,75 мм² кожна жила;

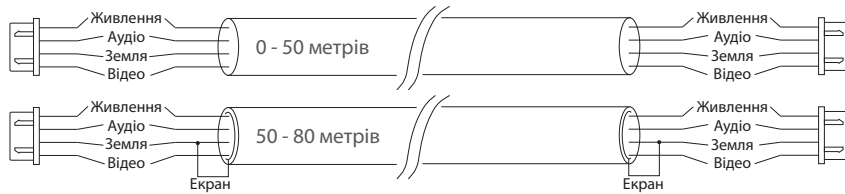

б) Якщо довжина лінії від 80 до 100 метрів, необхідно використовувати неекранований 3-х жильний кабель перерізом 0,75 мм² кожна жила та коаксіальний кабель типу RG-59 або RG-6 для передачі відеосигналу:

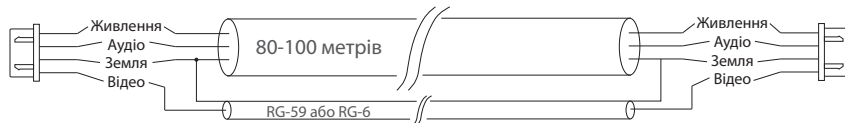

в) Неекранована або екранована вита пара (використання виті пари не рекомендується):

- відстань до 25 метрів – неекранована вита пара;
- відстань від 25 до 50 метрів – екранована вита пара.

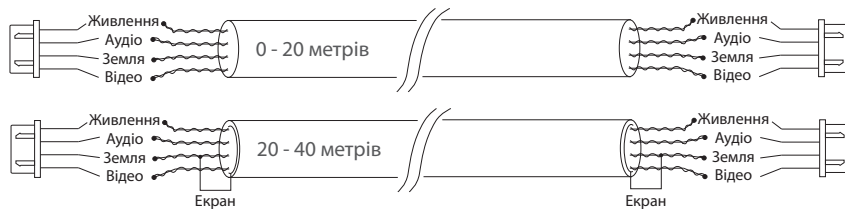

4.2 Схема підключення

Підключення панелей виклику і замків до домофону SQ-04

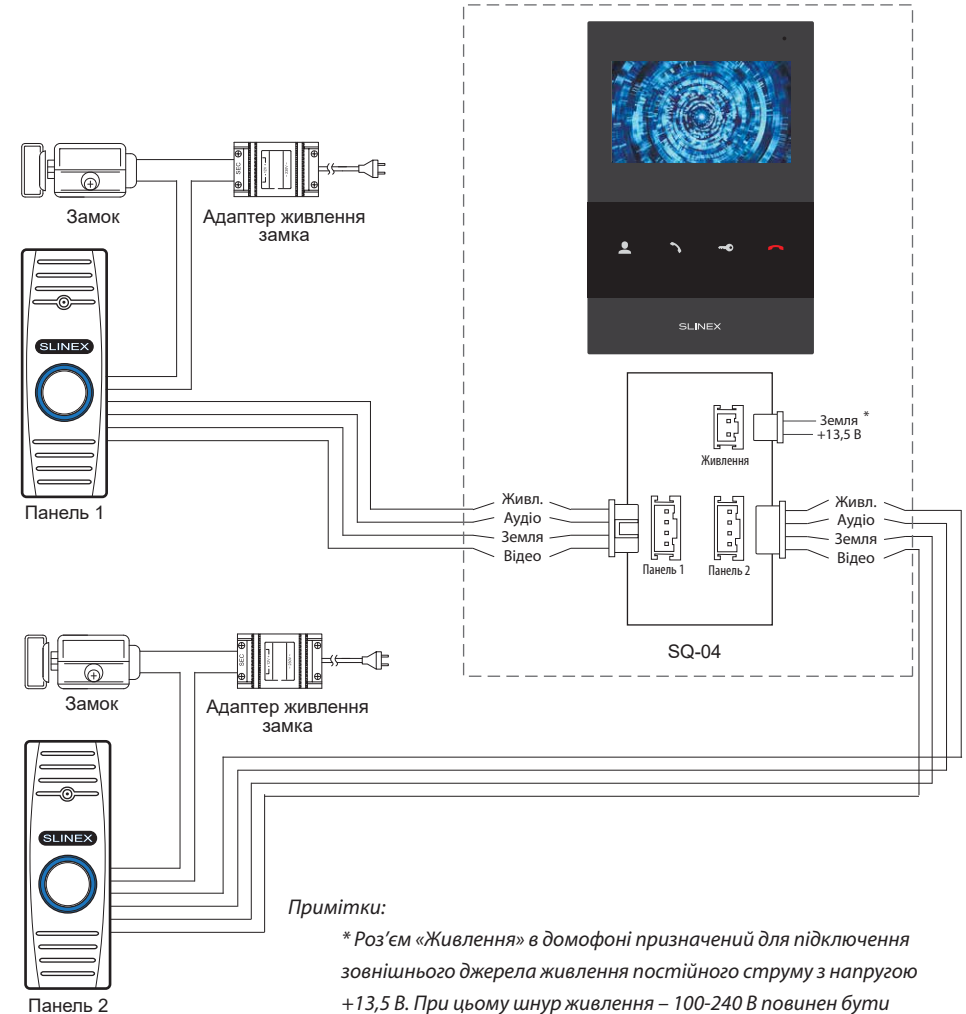

Примітки:

* Роз'єм «Живлення» в домофоні призначений для підключення зовнішнього джерела живлення постійного струму з напругою +13,5 В. При цьому шнур живлення – 100-240 В повинен бути відключений від мережі змінного струму, щоб уникнути пошкодження внутрішніх силових ланцюгів домофону;

** Панелі виклику, адаптери живлення і замки, зображені на схемі, в комплекті домофону не входять.

4.3 Монтаж

- 1) Розмістіть кронштейн домофону у місці запланованого монтажу, на висоті 150-160 см від підлоги.
- 2) Розмітьте та просвердліть 4 отвори в стіні.
- 3) Вставте в отвори пластикові дюбелі з комплекту поставки.
- 4) Зафіксуйте кронштейн на стіні за допомогою саморізів.
- 5) Підключіть комунікаційні дроти на задній стінці домофону та зафіксуйте його на кронштейні.

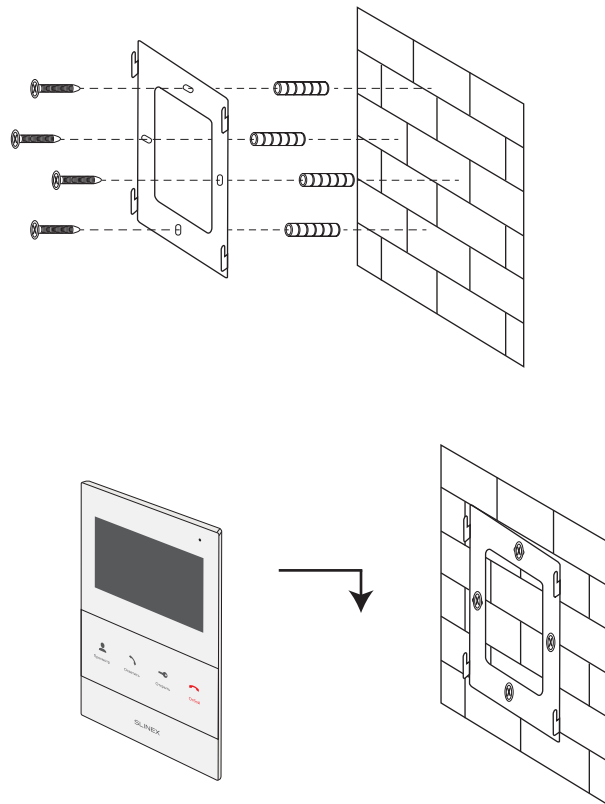

5. Експлуатація

5.1 Виклик з панелі

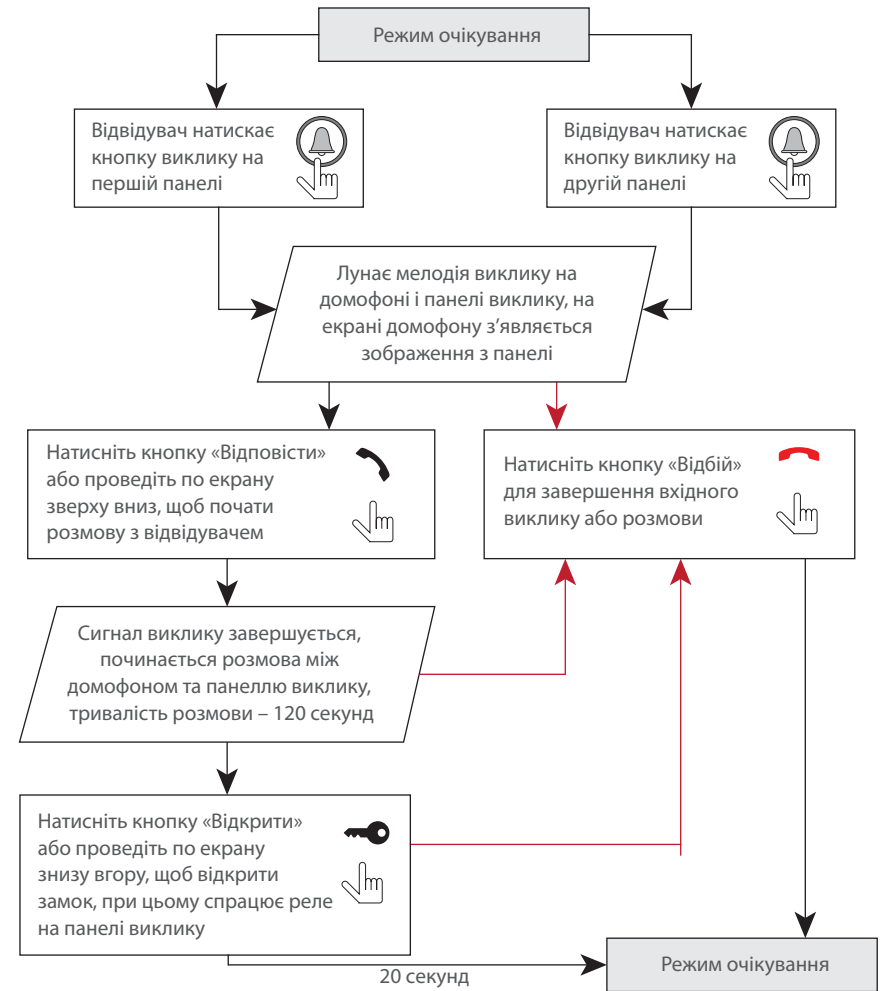

Примітки:

- 1) Домофон автоматично переходить у режим очікування, якщо ви не відповіли на вхідний виклик протягом 60 секунд;
- 2) Зображення та звук з панелі виклику будуть працювати протягом 20 секунд після натискання кнопки  «Відкрити». Це дає можливість переконаватися, що двері відкрився і відвідувач зайшов.

5.2 Перегляд панелей та відеокамер

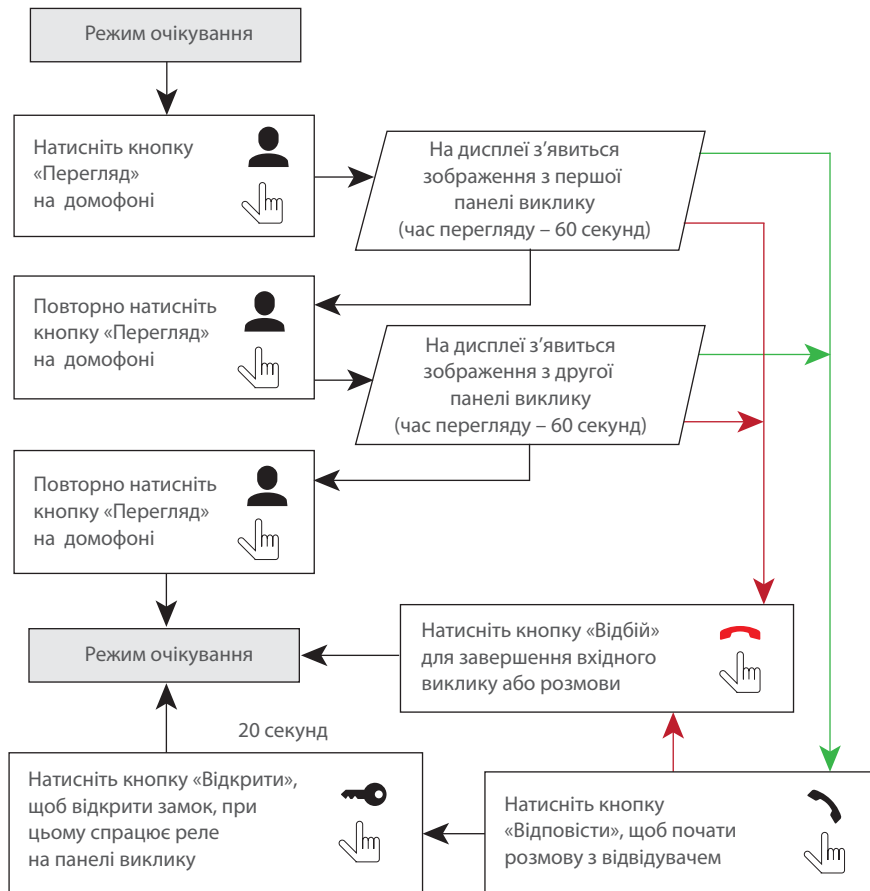

Примітка:

Якщо під час перегляду відвідувач натисне кнопку виклику на будь-якій панелі виклику, то режим перегляду відключиться, а на дисплеї з'явиться зображення відвідувача та буде лунати мелодія виклику. Натисніть кнопку «Відповісти»  для початку розмови з відвідувачем.

6. Умови гарантії

Виробник гарантує нормальне функціонування системи/пристрою за умов дотримання споживачем правил експлуатації.

Згідно умов обмеженої гарантії, гарантія на цей пристрій діє протягом 12 місяців з моменту придбання системи/пристрою. Період гарантійного обслуговування може змінюватися в залежності від законодавства або політики розповсюдження обладнання дистриб'ютором.

Гарантійні зобов'язання дають право покупцю на гарантійний ремонт (відновлення працездатності пристрою) протягом вказаного строку, у випадках, коли працездатність порушена у результаті заводського дефекту виробника та покупець не порушив умов зберігання, транспортування, установки та експлуатації.

Гарантійні зобов'язання виробника не діють, а також пристрої не підлягають гарантійному обслуговуванню при:

- порушенні цілісності або комплектності системи/пристрою;
- порушенні правил установки або експлуатації системи/пристрою;
- наявності механічних пошкоджень, слідів потрапляння всередину сторонніх предметів, рідин, комах, пилу, бруду та ін.;
- пошкодженні пломб, стікерів, серійних номерів виробника, наявності їх механічного пошкодження, завдання пошкоджень у результаті умисних або випадкових (у випадку необізнаності) дій споживача;
- сторонніх втручаннях при виконанні ремонтних робіт самостійно або представниками інших, не уповноважених на це організацій;
- пошкодженні через невідповідність кабельних мереж електроживлення вимогам технічних стандартів, а також, у випадках перепадів напруги або аварії в електромережах.

Гарантійні зобов'язання виробника не передбачають його відповідальність за відповідність товару особистим вимогам та побажанням покупця.

За відсутності необхідних для ремонту запасних частин або комплектуючих, виробник залишає за собою право заміни їх аналогічними, без погіршення експлуатаційних характеристик виробу.

Узгоджена з покупцем заміна товару здійснюється у випадку, якщо товар не може бути відремонтований.

Ці гарантійні зобов'язання не поширюються на аксесуари, які не входять до комплекту виробу, такі як: акумулятори, зовнішні блоки живлення, з'єднувальні шнури, роз'єми та ін., а також деталі і частини виробу, які вийшли з ладу у результаті звичайного зносу.