



**Neo** Light®

**Інструкція з експлуатації  
Відеодомофон NeoLight MEZZO IPW**



# Зміст

<b>1. Назви та функції елементів</b> .....	<b>7</b>
<b>2. Комплектація</b> .....	<b>8</b>
<b>3. Основні функції та особливості</b> .....	<b>8</b>
3.1 Особливості .....	8
3.2 Основні функції.....	8
<b>4. Можливості підключення</b> .....	<b>9</b>
4.1 Підключення за допомогою LAN .....	9
4.2 Підключення за допомогою LAN з PoE.....	9
<b>5. Схема підключення</b> .....	<b>10</b>
<b>6. Монтаж</b> .....	<b>11</b>
<b>7. Конфігурація системи</b> .....	<b>11</b>
7.1 Додати/видалити пристрої.....	11
7.2 Конфігурація мережі .....	12
7.3 WiFi з'єднання .....	13
7.4 Управління мобільним додатком NeoLight .....	13
7.4.1 Встановлення мобільного додатку.....	13
7.4.2 Реєстрація та вхід в додаток .....	14
7.4.3 Способи підключення домофону до додатку NeoLight .....	14
7.4.4 Налаштування режиму аудіозв'язку .....	16
7.4.5 Зміна назви та іконки пристрою.....	17
7.4.6 Додати користувача .....	17
7.4.7 Видалити пристрій.....	18
7.4.8 Елементи мобільного додатку.....	19
7.4.9 Збереження фото та запис відео.....	19
7.4.10 Відкриття замка та воріт, перемикання каналів.....	20
7.4.11 Режим віддаленого перегляду архіву.....	21
7.4.12 Режим розмови та прослуховування .....	22
7.4.13 Список подій (сигнал тривоги) .....	23
7.5 Налаштування номеру кімнати (в режимі інтерком) .....	24
7.6 Налаштування виклику абонента .....	24
<b>8. Виклик</b> .....	<b>25</b>
8.1 Виклик в режимі інтерком.....	25
8.2 Здійснення виклику з відеопанелі.....	26
8.3 Налаштування каналу в режимі перегляду .....	26
8.4 Одночасний перегляд усіх каналів (режим квадратора) .....	27
8.5 Відеозапис відвідувача під час виклику .....	27
<b>9. Основні функції</b> .....	<b>28</b>
9.1 Головне меню та мультимедіа.....	28
9.2 Налаштування рінгтонів .....	29
9.3 Налаштування зовнішньої microSD картки .....	30
9.4 Налаштування часу та будильника .....	31
9.5 Системні налаштування .....	31

10. Режим відеореєстратора (DVR) .....	33
11. Специфікація .....	34

# Мобільний додаток NeoLight

iOS

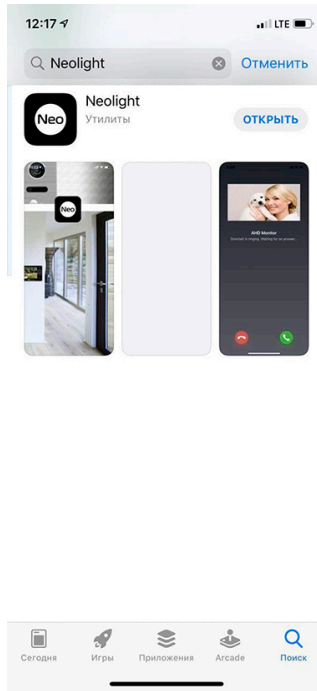







Android









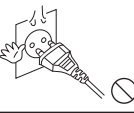

**Примітка:** Всі наведені нижче ілюстрації зроблені для iOS. Розташування та вигляд іконок для Android може трохи відрізнятися.

# Попередження

Дотримуйтесь інструкції для запобігання нанесення шкоди здоров'ю чи майну.

	<p><b>1. Небезпека</b> Можлива смерть або серйозна загроза здоров'ю.</p>	<p> Заборона.</p>
	<p><b>2. Попередження</b> Можлива втрата майна або нанесення йому шкоди.</p>	<p> Не розбирати.</p> <p> Не доторкатися.</p> <p> Заборона на виконання.</p> <p> Вилку необхідно витягнути з розетки.</p>

	Не вмикайте кілька вилок в розетки одночасно. Це може викликати перегрів і пожежу.
	Уникайте використання інших пристроїв без відключення живлення. Це може викликати пошкодження пристрою.
	Не використовуйте пошкоджені вилки і не ставте важкі предмети на виріб. Це може призвести до виникнення пожежі.
	Не вставляйте вилку в розетку вологими руками. Це може призвести до ураження електричним струмом.
	Не використовуйте воду, рідини і детергенти на базі масел для чищення виробу. Використовуйте тільки суху тканину, щоб уникнути ураження електричним струмом.
	Не використовуйте пристрій у вологому приміщенні. Це може призвести до ураження електричним струмом або пожежі.
	Не застосовуйте зайвих зусиль, виймаючи вилку з розетки. Якщо шнур живлення пошкоджений, це може призвести до ураження електричним струмом або пожежі.
	Не розбирайте, не ремонтуйте і не модернізуйте виріб. При цьому існує небезпека ураження електричним струмом, пожежі або пошкодження виробу.
	Не використовуйте додаткові вимикачі. При цьому існує небезпека ураження електричним струмом.

	Якщо отвори в розетці більші ніж штирі вилок, ні в якому разі не вставляйте в неї вилку. Це може призвести до ураження електричним струмом або пожежі.
	Переконайтеся, що пил і сторонні предмети не потрапляють на виріб.
	Сторонні предмети не повинні потрапити в корпус виробу. Це може спричинити пошкодження пристрою.
	Ніколи не кладіть важкі предмети на пристрій. Це може спричинити його пошкодження.
	Встановлюйте пристрій на рівну, міцну поверхню. В іншому випадку, він може працювати не коректно.
	Якщо пристрій видає дивний шум, негайно вимкніть його з розетки і зверніться у сервісний центр.
	Уникайте потрапляння прямих сонячних променів на пристрій або його нагрівання при установці чи експлуатації.
	Не розбирайте пристрій.
	Виймайте вилку з розетки, якщо пристрій не використовується тривалий час.

# 1. Назви та функції елементів

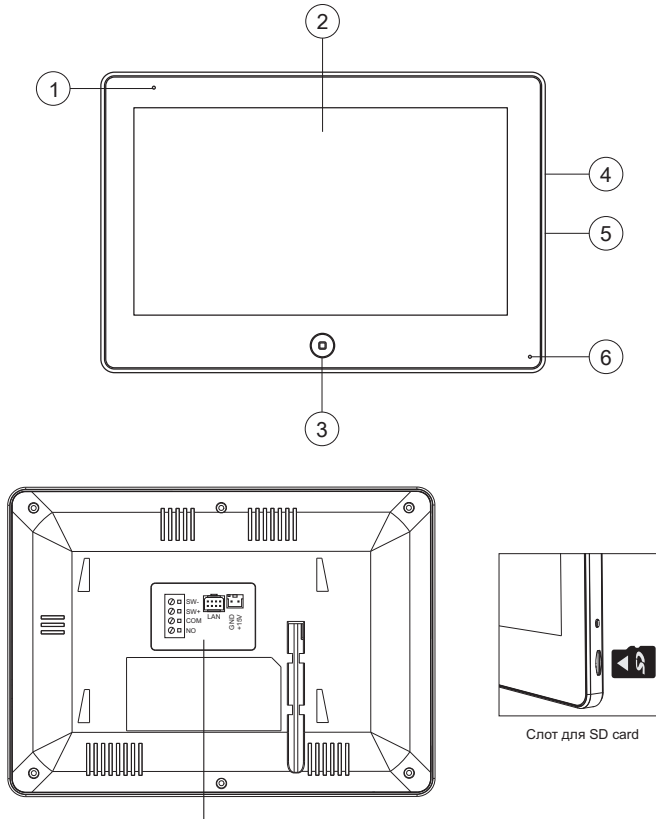

SW+, SW-: Підключення додаткового дзвінка  
COM, NO: Підключення до зовнішнього дзвоника

№	Назва	Призначення
1	Індикатор живлення	Відображає статус пристрою
2	Дисплей	7", сенсорний емісійний, IPS
3	Кнопка «Меню»	Вхід/вихід з меню / Завершення розмови
4	Вимикач живлення	Включення / відключення пристрою
5	Роз'єм SD картки	Рекомендована SD картка: клас 10, 64/128 ГБ*
6	Мікрофон	

\* SD картка повинна бути відформатована в FAT32 і класом не нижче 10.

## 2. Комплектація



Монітор



Інструкція



Осушувач



Кронштейн



2 дюбеля та шурупи



LAN роз'єм

## 3. Основні функції та особливості

### 3.1 Особливості

- Підтримка Full HD сигналу
- 10.1 "кольоровий РК сенсорний емнісний дисплей з високою роздільною здатністю 1024x600
- IPS матриця з розширеним кутом огляду і поліпшеною передачею кольору
- Вбудований модуль Wi-Fi 802.11 b/g/n (2.4 ГГц)
- Ethernet 10/100 Мбіт/с
- Встановлення будь-якого зображення для робочого столу
- Можливість встановити свою тр3 мелодію на виклик
- Hands Free, чудовий зв'язок з чистим звуком
- Тонкий корпус

### 3.2 Основні функції

- Підключення 8 каналів: панелей виклику чи IP відеокамер
- Під час виклику автоматично записується відео та фото відвідувача
- Переадресація виклику на мобільний додаток NeoLight (iOS, Android), перегляд архіву
- Підтримка SD карт (до 128ГБ)
- Режим відеореєстратора з детектором руху
- Запис відео та аудіо
- Запис фото на внутрішню пам'ять або на SD карту
- Підтримка мультимедіа: фоторамка, відтворення музики у форматі mp3
- Функція «Не турбувати»
- Адресний інтерком, загальний виклик всіх моніторів
- Функція прослуховування, автовідповідач, календар і будильник
- Перегляд в реальному часі відео від панелі або камери
- Функція детекції людини
- Управління електричним замком
- Регулювання яскравості, контрастності, кольору, гучності і формату зображення



## 4. Можливості підключення

### 4.1 Підключення за допомогою LAN

Для одного абонента: сумарно може бути підключено панелей виклику та камер до 8 шт, моніторів в інтеркомі 6 шт. Живлення POE IEEE 802.3af / DC15V / 100-240V AC.

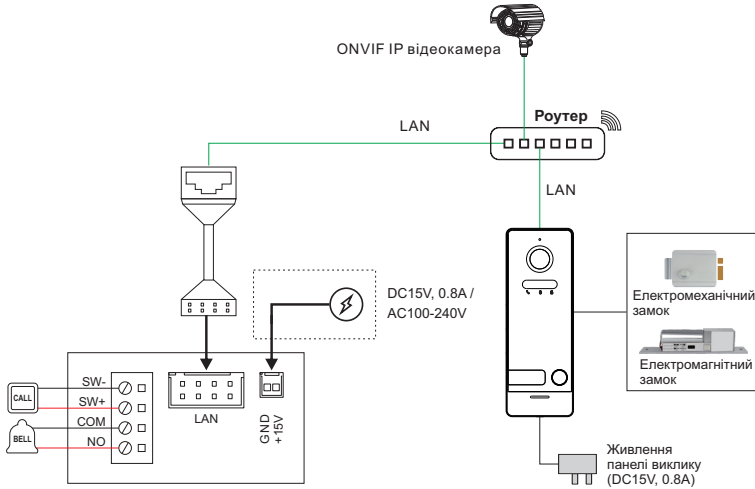

### 4.2 Підключення за допомогою LAN з PoE

Для одного абонента: сумарно може бути підключено панелей виклику та камер до 8 шт, моніторів в інтеркомі 6 шт. Живлення POE IEEE 802.3af / DC15V / 100-240V AC.

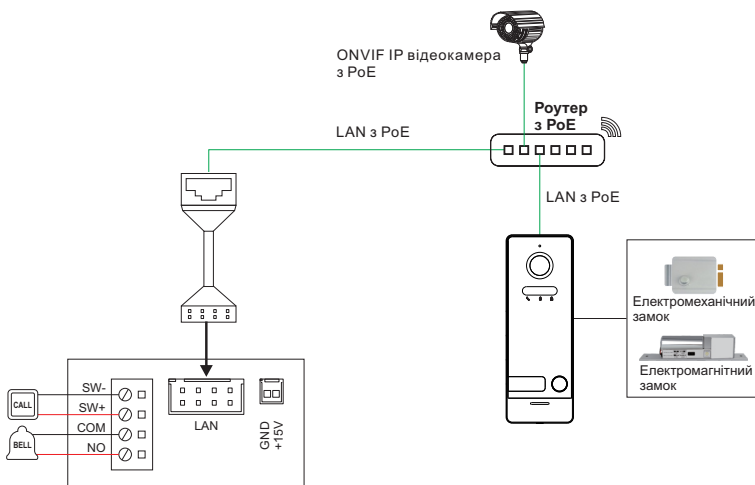

## 5. Схема підключення

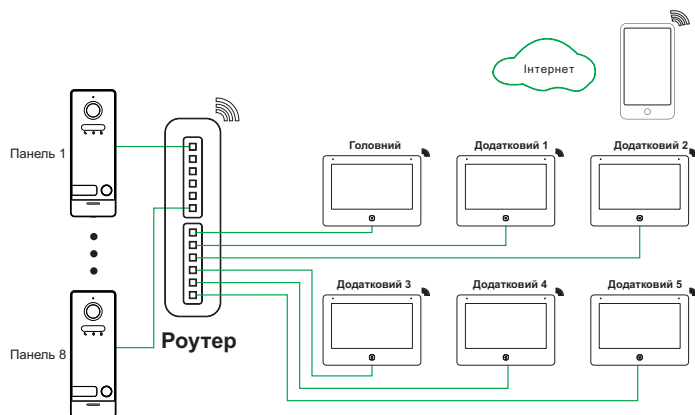
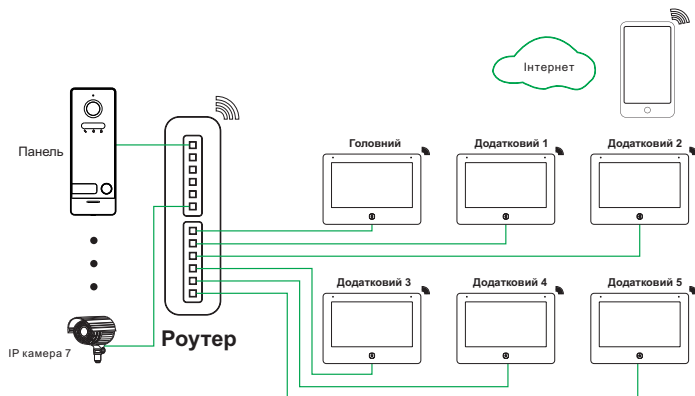

### Примітка:

При підключенні електричного замка до панелі виклику є потреба у додатковому блоці живлення, що відповідає струму споживання замка.

Вихід KEY є імпульсним, тобто при натисканні кнопки відкриття замка через цей вихід відбувається розряд конденсатора 2200мкФх12В.

### Примітка:

При необхідності, монітори та панелі виклику (з функцією WiFi) можна під'єднати до роутера за допомогою WiFi з'єднання, не використовуючи при цьому дротове LAN з'єднання. Умовою безперервної роботи при такій схемі є надійний WiFi зв'язок.

Це особливо важливо при використанні панелі виклику, яка зазвичай знаходиться далеко від джерела WiFi.

## 6. Монтаж

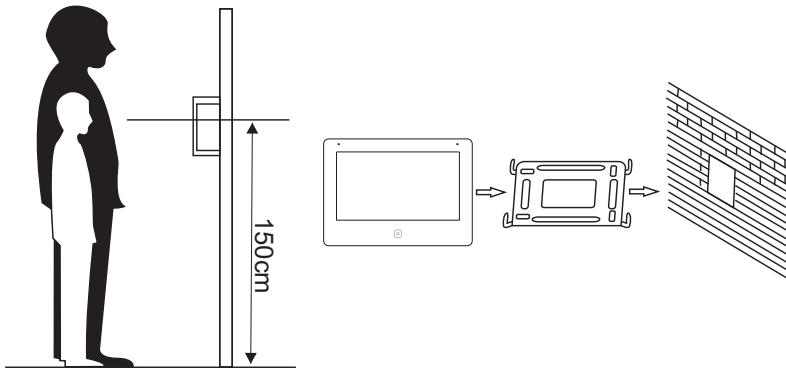

1. Використовуйте відповідну схему підключення для обраної системи і переконайтеся в наявності відповідних кабелів.
2. Визначте місце установки монітора:
3. Рекомендована висота установки монітора: 1,5 - 1,6 метра.
4. Уникайте використання живлення до закінчення виконання підключень.
5. Зніміть кронштейн з монітора.
6. Встановіть кронштейн монітора на стіну.
7. Підключіть кабелі, відповідно до наведеної раніше схеми.
8. Закріпіть монітор на кронштейні.
9. УВІМКНІТЬ живлення після його установки і виконання всіх підключень.



## 7. Конфігурація системи

### 7.1 Додати/видалити пристрої

Процедура додавання та видалення панелей виклику чи IP відеокамер наступна:

- В режимі очікування натисніть на кнопку  для входу в головне меню, натисніть  для входу в меню наштувань і після цього натисніть "Додавання пристроїв" (рис. 1).
- Виберіть пристрій із списку ліворуч щоб під'єднати його до домофону (рис.2).
- Якщо панель виклику з 2/3/4 кнопками - необхідно натиснути F1-F4 для того, щоб додати відповідного абонента.
- Після вдалого додавання, праворуч з'явиться адреса доданого пристрою.
- Для видалення пристрою клікніть на нього у списку праворуч (рис.3), після вдалого видалення адреса пристрою зникне зі списку праворуч.



Рис.1



Рис.2

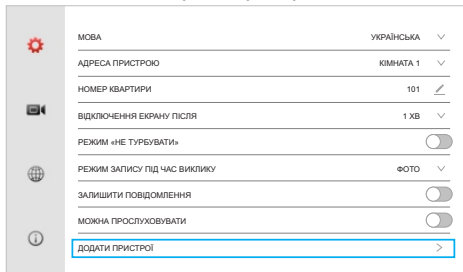

Рис.3



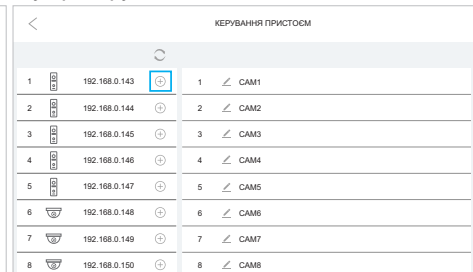

Рис.4

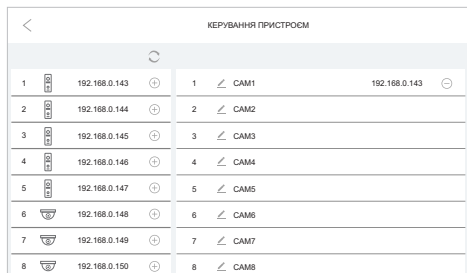
### Примітка:

- Якщо жоден пристрій не додано, монітор не зможе приймати виклик
- Максимальна кількість пристроїв (панель+відеокамера), які можна додати - 8. В інтеркомі усі додані до головного монітору панелі з'являться на додаткових моніторах.
- Відеокамери необхідно додавати до головного та додаткових моніторів окремо.
- Панель виклику додається без паролю чи логіну навідміну від відеокамер.
- Відеокамери також можна додати через RTSP адресу (рис.4). Для цього натисніть , введіть RTSP адресу для MainStream та SubStream та натисніть  для завершення.
- Якщо панель виклику не додається, будь-ласка, "ресетніть" її та перезавантажте.

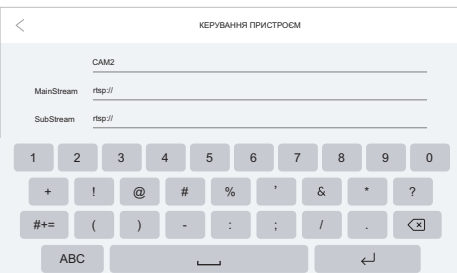
Обов'язково необхідно вводити обидва потоки MainStream та SubStream.

### Приклади для введення RTSP адреси\*:

#### Відеокамера Dahua

MainStream rtsp://admin:12345@192.168.1.64:554/cam/realmonitor?channel=1&subtype=0

SubStream rtsp://admin:12345@192.168.1.64:554/cam/realmonitor?channel=1&subtype=1

#### Відеокамера Hikvision

MainStream rtsp://admin:12345@192.168.1.64:554/Streaming/Channels/1

SubStream rtsp://admin:12345@192.168.1.64:554/Streaming/Channels/2

...де:

admin = логін відеокамери (введіть логін вашої відеокамери)

12345 = пароль відеокамери (введіть пароль вашої відеокамери)

554 = порт

192.164.1.64 = IP адреса відеокамери (введіть адресу вашої відеокамери)

\*RTSP адреса для конкретної відеокамери може відрізнятися від наведених прикладів.

## 7.2 Конфігурація мережі

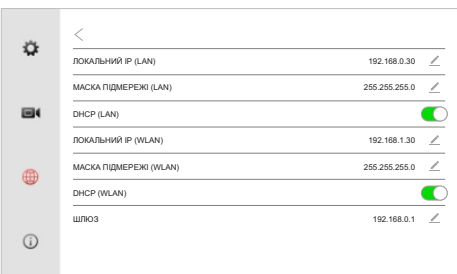

№	Елемент меню	Опція	Примітка
1	НАЛАШТУВАННЯ МЕРЕЖІ		IP адреса та маска підмережі призначається сервером автоматично (DHCP) або вручну
2	Стандарт стискання	H.265 (заводські налаштування), H.264	
3	WiFi	Серед списку WiFi оберіть вашу мережу WiFi та під'єднайтесь до неї, ввівши необхідний пароль мережі	
4	RESET WiFi	Очистити WiFi	Видаляє пристрій з хмари
5	PUSH повідомлення через APP	ВКЛ	Смартфон отримує виклик та повідомлення
		ВИКЛ	Смартфон не отримує виклик чи повідомлення
6	Затримка PUSH повідомлення	0-60 сек	Смартфон отримує повідомлення у тому разі, якщо на протязі вказаного часу ніхто не відповів на домофоні
7	VOIP	ACCOUNT	Обліковий запис VOIP
		ПАРОЛЬ	Пароль облікового запису
		СЕРВЕР	Адреса серверу
		ЗБЕРЕГТИ	Зберегти обліковий запис

**Примітка:** Локальний IP (LAN) - локальна адреса пристрою при дротовому підключенні до мережі, Локальний IP (WLAN) - при підключенні через WiFi. У випадку відсутності одного з підключень - відповідна IP адреса буде відсутньою.

### 7.3 WiFi з'єднання

Оберіть пункт меню WiFi в меню налаштувань мережі щоб увімкнути WiFi у домофоні. Через деякий час з'явиться список доступних WiFi підключень (рис.5), оберіть із списку вашу мережу WiFi та введіть пароль до неї (рис.6).



Рис.5



Рис.6

### 7.4 Управління мобільним додатком NeoLight

#### 7.4.1 Встановлення мобільного додатку

На смартфоні в APP Store чи Google Play знайдіть додаток NeoLight та встановіть його (ст.5).

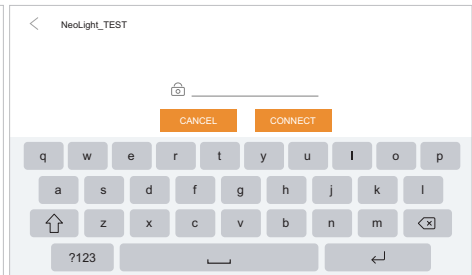
### 7.4.2 Реєстрація та вхід в додаток

Після установки необхідно зареєструватися в додатку NeoLight за допомогою електронної адреси, після цього можна увійти в додаток.

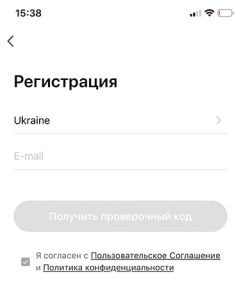
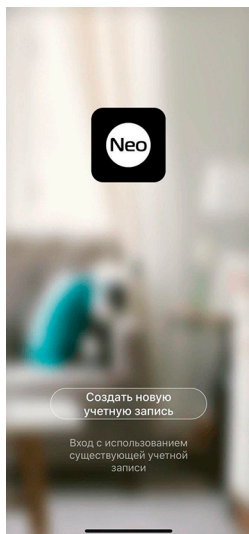

### 7.4.3 Способи підключення домофону до додатку NeoLight

#### 1. Спосіб: сканування QR коду

У мобільному додатку натисніть на іконку сканування QR коду (рис.7). У домофоні в меню налаштувань зайдіть унизу в "Інформація про пристрій" (рис.8) та наведіть камеру смартфона на QR код, який з'явиться на екрані домофону.



Рис.8

Рис.7

## 2. Спосіб: LAN підключення

Після входу в додаток натисніть «Додати пристрій», потім натисніть на іконку «TCP/IP монітор».

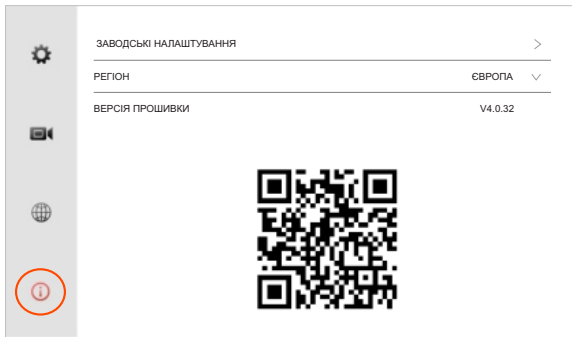
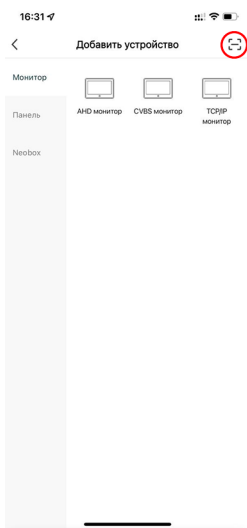
**Примітка:** Перевірте, щоб в налаштуваннях мережі монітора був відключений Wi-Fi, а монітор з'єднаний з роутером за допомогою мережевого LAN кабелю.

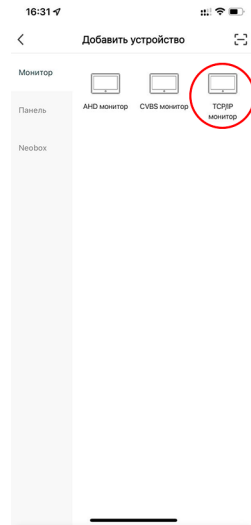

Перезавантажите монітор. Як тільки він включиться, натисніть «Режим мережевого з'єднання», потім «Кабель» і тільки після цього - «Наступний Крок».

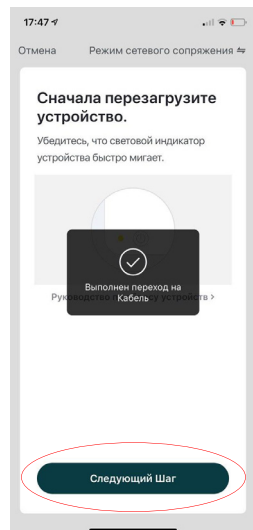
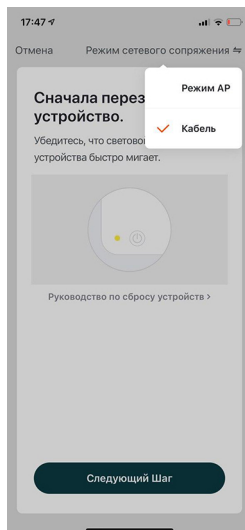
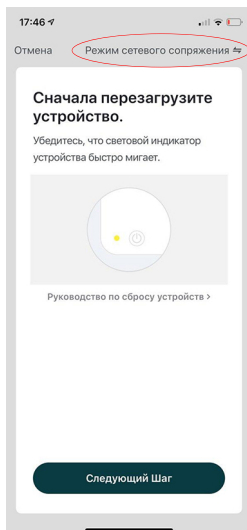

## 7.4.4 Налаштування режиму аудіозв'язку

**ДУЖЕ ВАЖЛИВО!** Для перегляду зображення від підключеної до монітору відеокамери або панелі виклику натисніть на «монітор». Для входу в меню «Налаштування» натисніть на іконку  в правому верхньому куті екрану.

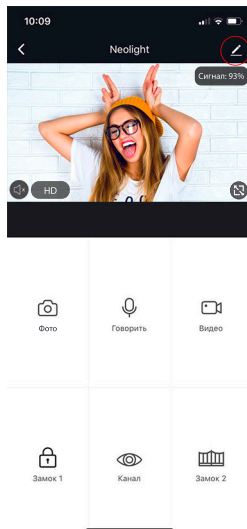
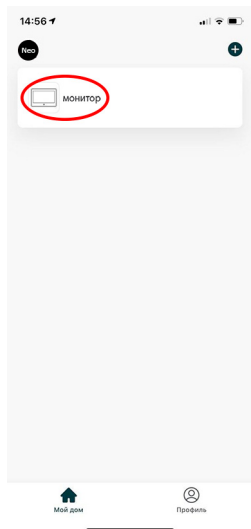

Натисніть на «Режим аудіозв'язку», далі «Аудіорежим» і виберіть «Двостороннє аудіо». В даному режимі забезпечується оптимальна якість аудіозв'язку між абонентами.

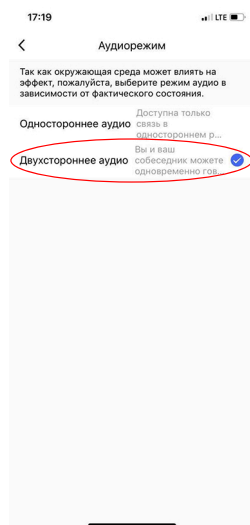
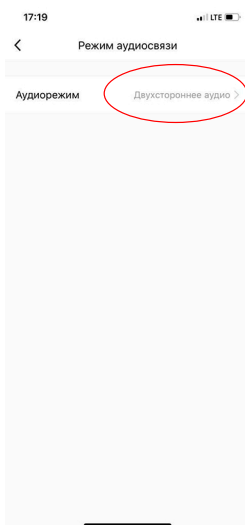
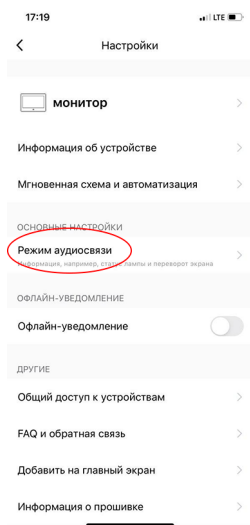



### 7.4.5 Зміна назви та іконки пристрою

Для входу в меню зміни іконки та назви пристрою в меню «Налаштування» виберіть назву пристрою «монітор». Для зміни іконки чи назви натисніть на відповідні пункти меню.

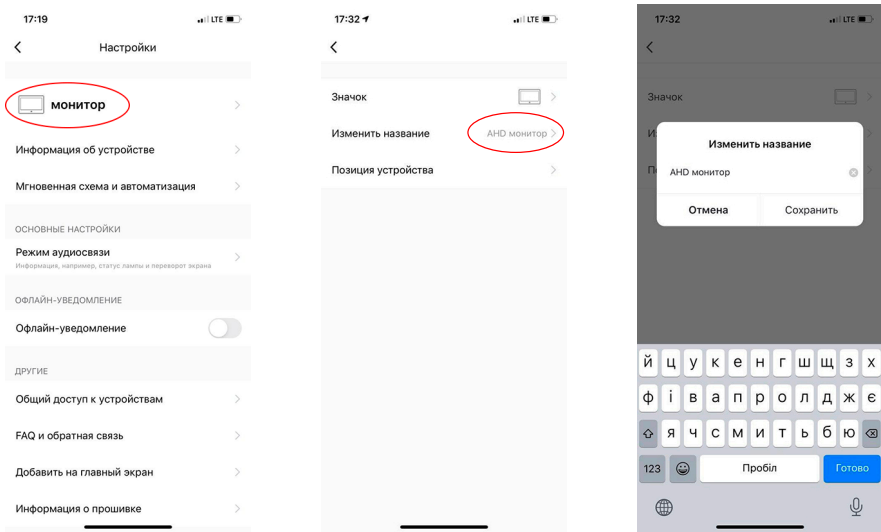

### 7.4.6 Додати користувача

Пристроєм можуть користуватися всі члени вашої родини. При цьому можна відкрити доступ з правами адміністратора (управління замком) або без. Новому користувачеві необхідно встановити і зареєструватися в додатку NeoLight. У меню «Налаштування» виберіть «Загальний доступ до пристроїв» і натисніть «Додати загальний доступ».

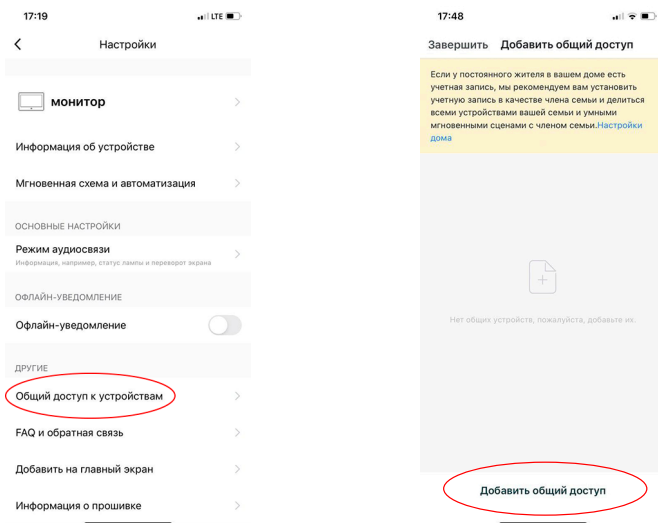

Після цього введіть реєстраційні дані користувача, якого хочете підключити (електронна адреса). Після підключення буде видно список користувачів, які підключені до вашого пристрою. Новий користувач отримує повідомлення у додатку NeoLight із запрошенням для приєднання. Для користування необхідно прийняти запрошення.

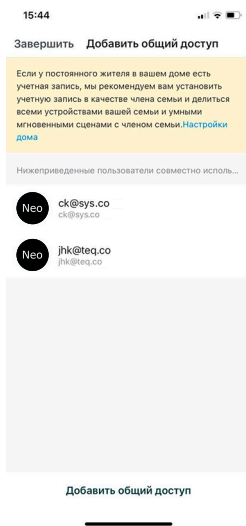
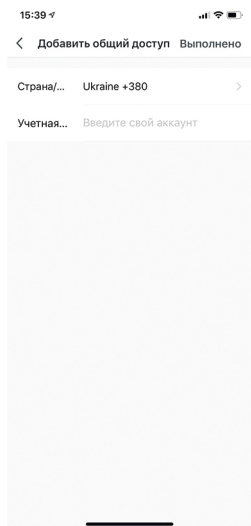

## 7.4.7 Видалити пристрій

У меню «Налаштування» виберіть «Видалити пристрій» і натисніть «Підтвердити».

**Примітка:** Перш ніж видалити пристрій, в меню монітора «Налаштування мережі» перезавантажите Wi-Fi. Після цього пристрій можна видалити з телефону. Це дозволить коректно від'язати смартфон від вашого монітора.

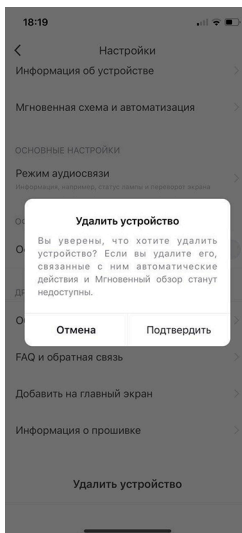
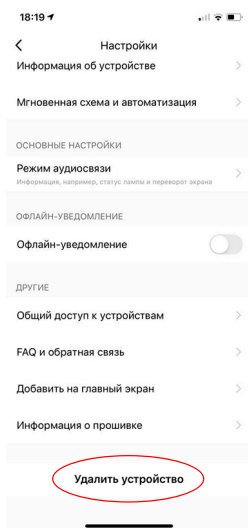

### 7.4.8 Елементи мобільного додатку

На екрані доступні такі параметри: якість зображення, відключити динамік, розгорнути на весь екран, вхід в меню "Налаштування", рівень сигналу з'єднання.

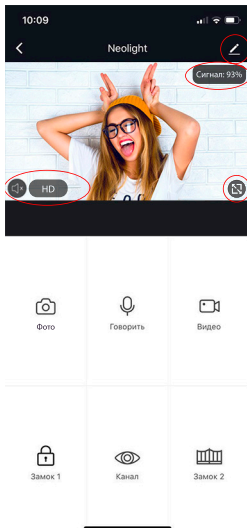

Вхід в меню "Налаштування"

Сигнал: 93%

Якість з'єднання монітору з роутером



Розгорнути на весь екран

HD

Налаштування якості відео (SD чи HD)



Включення, відключення динамика

### 7.4.9 Збереження фото та запис відео

Для збереження зображень нажміть іконку , фото зберуться в галерею телефону. Для системи Android іконка галереї знаходиться внизу екрану.

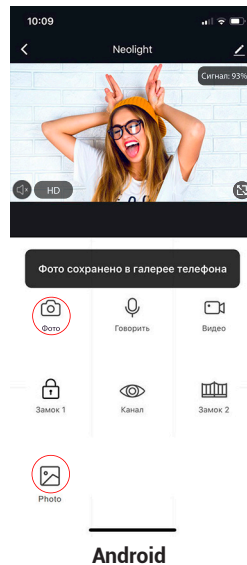
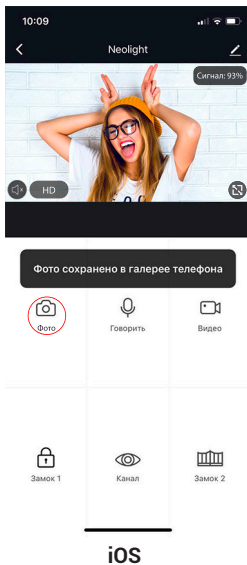

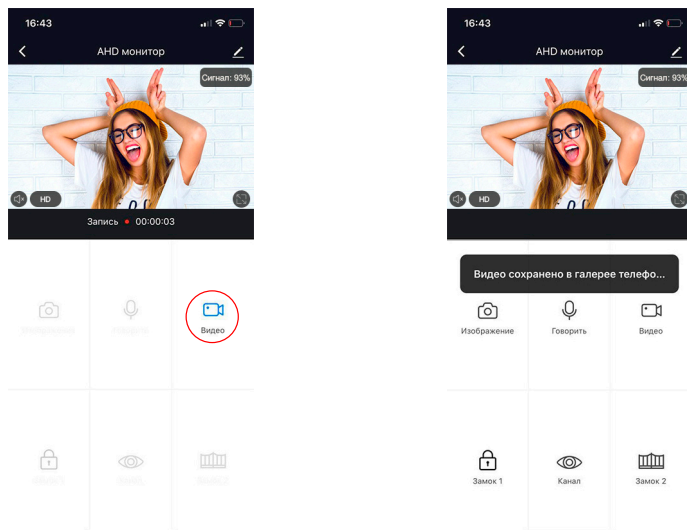

Для початку запису відео натисніть іконку , щоб зупинити запис необхідно ще раз натиснути на цю іконку. Відео збережеться в галерею телефону.



## 7.4.10 Відкриття замка та воріт, перемикання каналів

Для відкриття замку натисніть на іконку , при цьому на зображенні з'явиться індикатор того, що замок відкритий.

При відкритті воріт необхідно натиснути іконку , індикатор відкриття також з'явиться на зображенні.

Для перемикання каналів відео необхідно натиснути на іконку , після цього включити необхідний канал (відеопанелі або відеокамери).

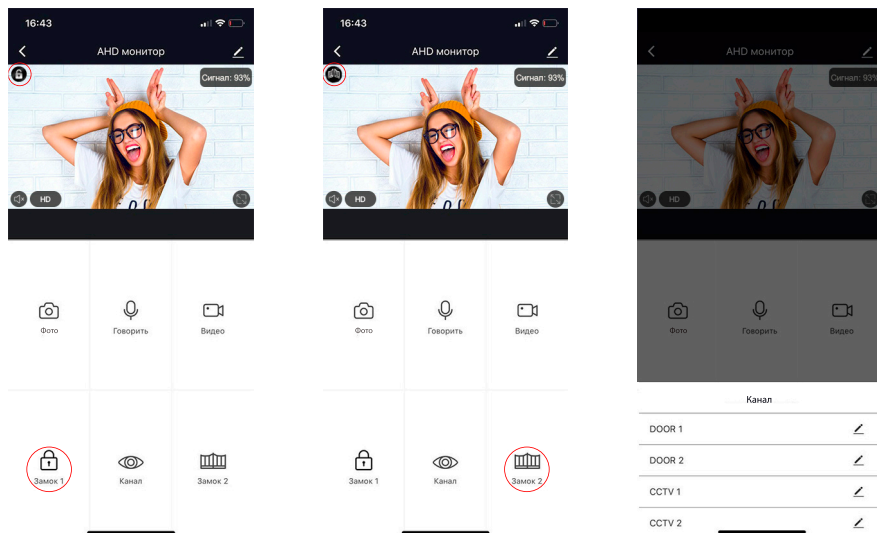



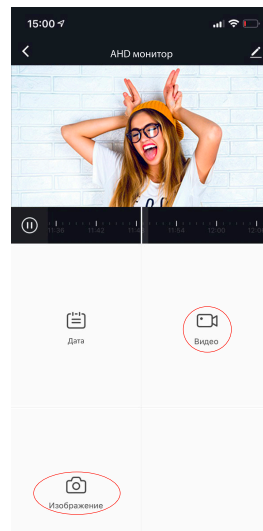
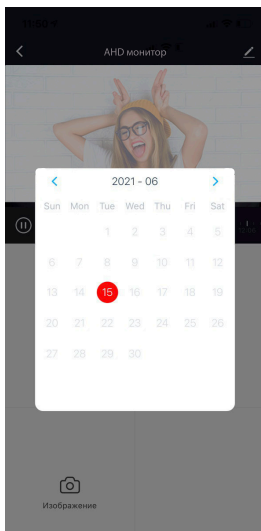
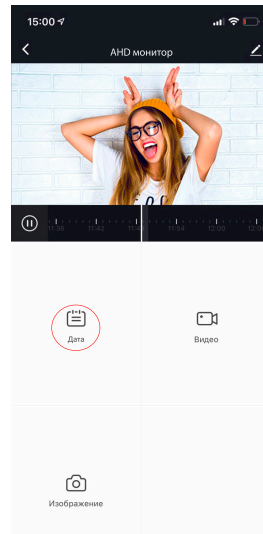
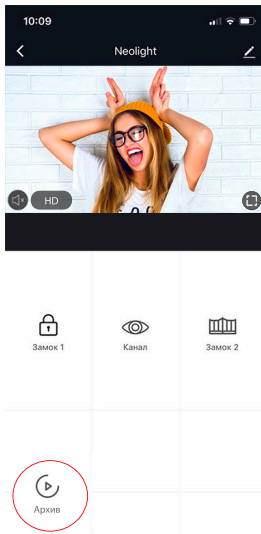

### 7.4.11 Режим віддаленого перегляду архіву

У режимі перегляду пролистайте екран вниз і виберіть іконку "Архів". Далі виберіть дату, за яку необхідно переглянути архів. Дні, в які вівся запис, будуть відзначені на календарі червоними позначками. У процесі перегляду архіву можна здійснювати запис на телефон зображення з архіву, а також записувати відеоролик. Ці зображення і відео зберігаються в пам'ять вашого телефону, що дуже зручно для передачі (при необхідності) цієї медіаінформації третім особам без надання доступу до вашого пристрою.



#### 7.4.12 Режим розмови та прослуховування

Якщо ви не перебуваєте у додатку NeoLight, то при надходженні виклику з панелі на монітор, в якому встановлено переадресацію на телефон, на смартфоні з'явиться PUSH-повідомлення, при натисканні на яке відкриється вікно з відео відвідувача. Якщо ви перебуваєте в додатку NeoLight і відбувається виклик - відповісти на виклик можна, натиснувши на кнопку .

У вікні для початку розмови необхідно натиснути на іконку . При натисканні на іконку  можна включити або відключити динамік на панелі (де знаходиться відвідувач). Для закінчення розмови натисніть ще раз на іконку  або закрийте додаток.

**Важливо:** для досягнення хорошої якості аудіо зв'язку необхідно виставити в налаштуваннях додатку "Режим аудіо" - Двухсторонній аудіозв'язок. (Див. пункт 7.4.4).

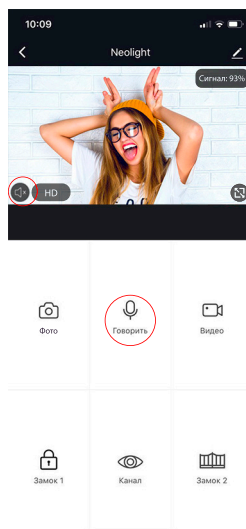
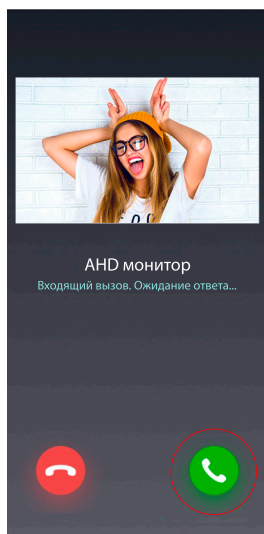

У режимі розмови можна змінювати якість відео, робити фото відвідувача, знімати відеоролики, відкривати двері або ворота (права адміністратора) або перемикатися між відеоканалами.

**Примітка:** Якість зв'язку залежить від якості з'єднання монітора з роутером. Також слід враховувати завантаженість Wi-Fi мережі в місці встановлення роутера і монітора. Перевірте швидкість передачі даних Wi-Fi за допомогою вашого телефону, підключеного до тієї ж мережі. Якщо якість нижче 2Мбіт/с - рекомендуємо використовувати дротове з'єднання монітору та роутера. Крім цього, інтернет в телефоні повинен бути не нижче рівня LTE.

### 7.4.13 Список подій (сигнал тривоги)

Вдодатку NeoLight є можливість переглядати список вхідних викликів на телефон при переадресації з монітора. Списки формуються по днях, щоб можна було в будь-який день переглянути всі вхідні дзвінки. Для входу в список подій необхідно увійти в профіль, далі в "Центр повідомлень" і потім вибрати закладку "Сигнал тривоги".

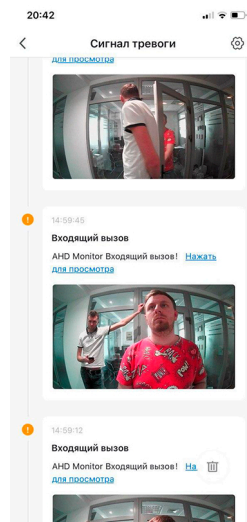
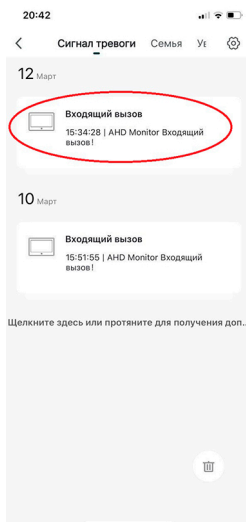
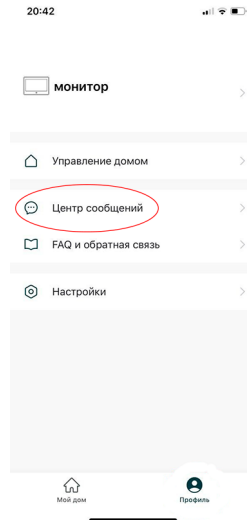
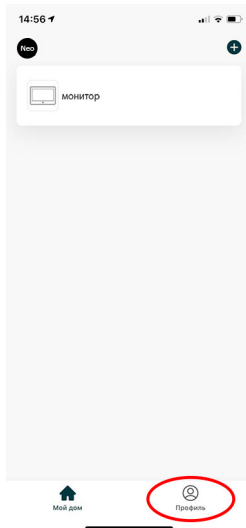

## 7.5 Налаштування номеру кімнати (в режимі інтерком)

Адреса головного монітору повинна бути КІМНАТА 1. Додаткові монітори можуть мати адресу в інтервалі КІМНАТА 2 ... КІМНАТА 6, при цьому в системі не повинно бути моніторів з однаковою адресою. Також, в одній родині повинен бути однаковий номер квартири (за замовчуванням 101). Номер квартири може бути в інтервалі від 1 до 9999. Наприклад: головний монітор має адресу 101/КІМНАТА 1, а додатковий 101/КІМНАТА 2. Тільки головний монітор 101/КІМНАТА 1 додає панель виклику, а додаткові монітори 101/КІМНАТА 2...6 її під'єднують автоматично.

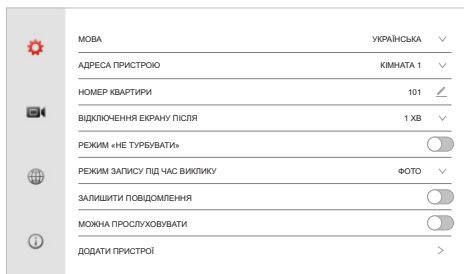

## 7.6 Налаштування виклику абонента

- натисніть в головному меню для входу в інтерфейс параметрів виклику
- натисніть ліворуч знизу (рис.9) для входу в інтерфейс списку контактів
- натисніть праворуч зверху для входу в меню додавання нового контакту
- введіть ім'я абонента та номер його квартири та натисніть на кнопку ПІДТВЕРДИТИ (рис.10)
- натисніть біля необхідного контакту для редагування номеру квартири. Формат номеру квартири:
  1. НОМЕР КІМНАТИ (1...6) для виклику монітору в родині (інтерком)
  2. для виклику іншого абонента потрібно ввести 1+ НОМЕР КВАРТИРИ або 1+VOIP.



Рис.9



Рис.10

**Примітка:** якщо використовується приватний SIP протокол - введіть ім'я та номер кімнати. Якщо використовується стандартний SIP протокол - введіть ім'я контактної особи та номер телефону облікового запису VOIP.

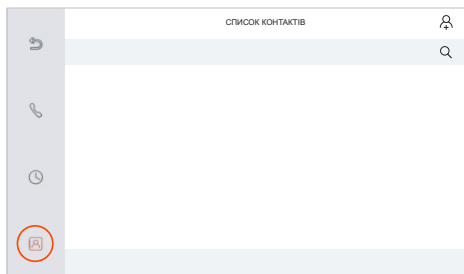

## 8. Виклик

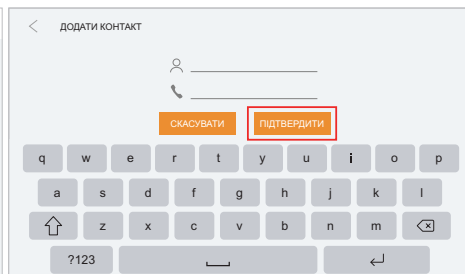
### 8.1 Виклик в режимі інтерком

#### Спосіб 1.

Натисніть  в головному меню для входу в інтерфейс параметрів виклику.

- Якщо викликається монітор в межах однієї родини, просто введіть номер кімнати (1...6), якщо ввести цифру 0 - відбудеться одночасний виклик усіх домофонів в родині.
- Для виклику абонента з іншої квартири введіть 1+НОМЕР КВАРТИРИ, для виклику абонента SIP/VOIP введіть 2+номер телефону.



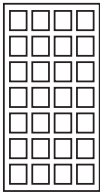

**Примітка:** Якщо використовується стандартний SIP протокол - номер телефону є номером телефону VOIP екаунту.



Виклик іншої квартири

#### Спосіб 2.

Можна переглянути журнал викликів, включаючи набрані раніше номери, отримані чи пропущені виклики. Обравши необхідний номер в журналі, можна здійснити виклик чи очистити журнал (рис.11).

- натисніть  ліворуч для входу в СПИСОК КОНТАКТІВ
- натисніть  для пошуку номера квартири контакту
- натисніть  біля контакту для виклику
- натисніть  для відповіді на дзвінок від інших абонентів

#### Спосіб 3.

- натисніть  ліворуч для входу в ЖУРНАЛ ВИКЛИКІВ
- натисніть на один із записів для здійснення зворотнього виклику (рис.12)



Рис.11



Рис.12

## 8.2 Здійснення виклику з відеопанелі

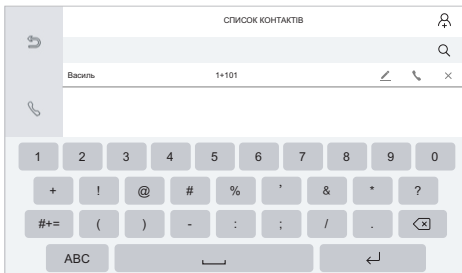
Під час здійснення виклику з відеопанелі, на усіх моніторах, якщо вони підключені в інтерком, відбудеться виклик, як показано нижче.



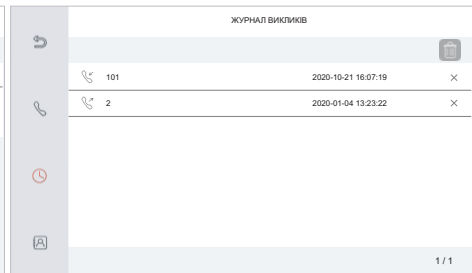







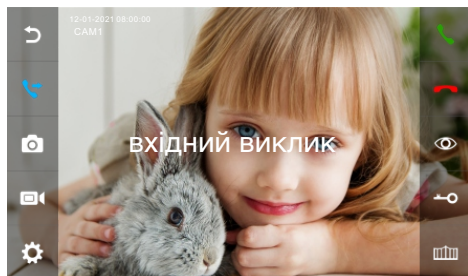

Рис.13



Рис.14

На екрані монітору з'явиться напис ВХІДНИЙ ВИКЛИК. Натисніть  для спілкування з відвідувачем (рис.13) чи натисніть , щоб переадресувати виклик (якщо існують інші домофони в системі інтерком). В режимі виклику чи перегляду зображення з відеопанелі натисніть  для відкриття замка, при цьому на екрані з'явиться напис ВІДКРИТТЯ ЗАМКА і з панелі пролунає спеціальний звук. Якщо натиснути на іконку , відкриються ворота і з'явиться напис ВОРОТА ВІДКРИТІ. Якщо при спілкуванні з відвідувачем хтось здійснить виклик з другої відеопанелі - з'явиться напис ХТОСЬ ВИКЛИКАЄ З CAM2 і, натиснувши на , на екрані з'явиться зображення з іншої панелі виклику для здійснення відповіді.

**Примітка:** під час здійснення відповіді на вхідний виклик чи виклик через інтерком натисніть на  для відключення мікрофону, при цьому з'явиться  і напис на екрані БЕЗ ЗВУКУ. Якщо натиснути на  звук ввімкнеться, з'явиться іконка  і напис на екрані ГОВОРІТЬ.

## 8.3 Налаштування каналу в режимі перегляду

В режимі перегляду відеопанелі чи камери натисніть на  для входу в налаштування каналу. Це меню складається з двох сторінок (рис. 15, 16). У ньому можна налаштувати гучність мікрофона та динаміка панелі, вибрати мелодію виклику, налаштувати яскравість, контрастність та насиченість відеокамери. А також змінити назву каналу та дізнатися версію прошивки панелі виклику, яка під'єднана до монітору. На другій сторінці меню (рис.16) можна виставити час відкриття замка та воріт, а також задати режим роботи відеокамери у панелі виклику.



Рис.15





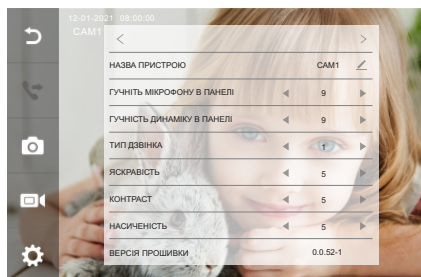

Рис.16

## 8.4 Одночасний перегляд усіх каналів (режим квадратора)

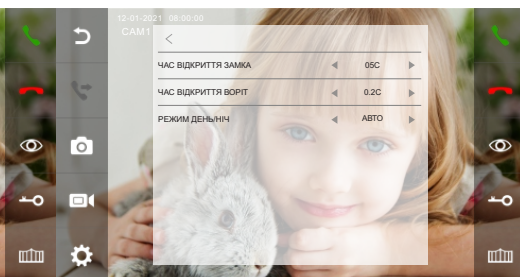
Якщо до монітору підключено декілька панелей виклику та відеокамери, то можна вивести зображення з усіх підключених каналів на екран за допомогою режиму квадратора. Для цього у режимі перегляду натисніть , і в режимі квадратора, для вибору конкретного зображення, натисніть на нього.

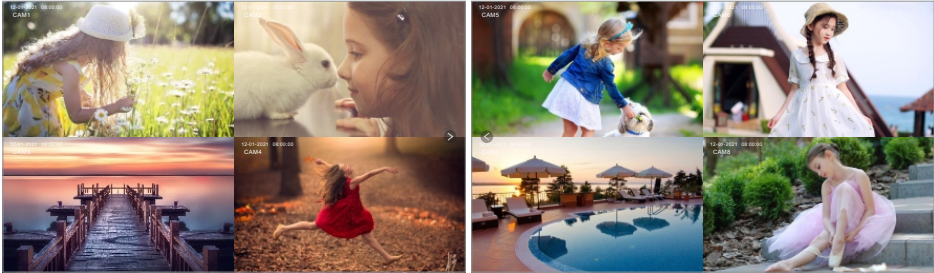

## 8.5 Відеозапис відвідувача під час виклику

Під час виклику можна зберегти фото відвідувача або записати його відео. Для вибору режиму запису під час виклику необхідно зайти в мею налаштувань. Натисніть на головному меню НАЛАШТУВАТИ  та виставте РЕЖИМ ЗАПИСУ ПІД ЧАС ВИКЛИКУ (рис.17). Відео відвідувача також можна здійснити вручну під час розмови з ним (рис.18) для цього натисніть на .



Рис.17



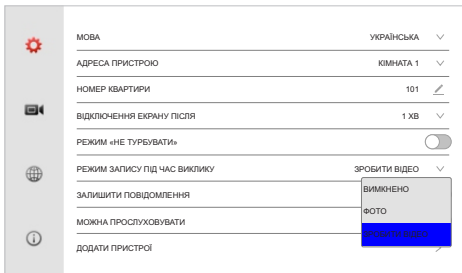

Рис.18

**Примітка:** для здійснення запису відео необхідно вставити в домофон microSD картку пам'яті. Картка пам'яті повинна бути від відомого виробника не нижче 10 класу, ємністю до 128Гб та відформатована у форматі FAT32, а також перед використанням відформатована у самому домофоні. Усі операції з картою пам'яті можна здійснити в відповідному меню, у яке можна зайти з головного меню натиснувши іконку .

Без карти пам'яті можна здійснювати запис тільки фото відвідувача.

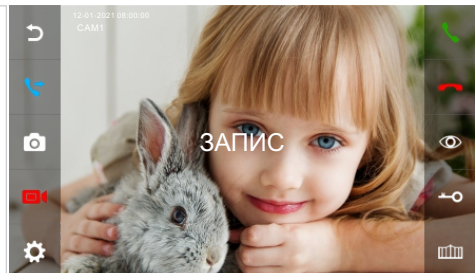
## 9. Основні функції

### 9.1 Головне меню та мультимедія



Рис.19











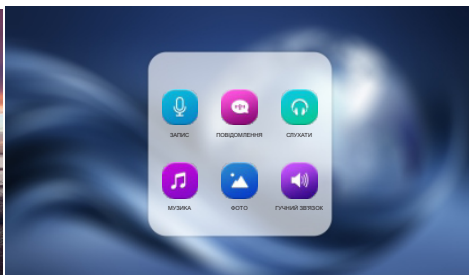





Рис.20

Рис.19	ФУНКЦІЯ	ПРИМІТКА
	ПЕРЕГЛЯД ЗАПИСАНИХ ВІДЕО	Натисніть  для групового видалення папок чи файлів, або  для видалення конкретної однієї папки. Натисніть  щоб вмикнути звук відеороліка.
	ПЕРЕГЛЯД ВІДЕО ВІД ПАНЕЛІ ВИКЛИКУ ЧИ ВІДЕОКАМЕРИ (РЕЖИМ КВАДРАТОРА)	
	ВИКЛИК ІНШОГО АБОНЕНТА	
	ПЕРЕГЛЯД ФОТО ВІДВІДУВАЧА	Натисніть  для групового видалення папок чи файлів, або  для видалення конкретної однієї папки натисніть .
	МЕНЮ НАЛАШТУВАНЬ	
	НАЛАШТУВАННЯ РИНГТОНІВ	
	НАЛАШТУВАННЯ ДАТИ ТА ЧАСУ	
	ВИБІР ФОНОВОГО ЗОБРАЖЕННЯ ГОЛОВНОГО МЕНЮ	
	НАЛАШТУВАННЯ microSD КАРТИ	Якщо microSD картка вставлена в домофон, в меню можна відформатувати її, скопіювати файли монітору на microSD картку та відформатувати внутрішню пам'ять монітору
	ІНФОРМАЦІЯ ПРО НАЯВНІСТЬ microSD КАРТИ	Якщо зображено  картка встановлена, якщо  то карта не вставлена або працює не правильно.
	ІНФОРМАЦІЯ ПРО ПІДКЛЮЧЕННЯ ДО МЕРЕЖІ ЧЕРЕЗ LAN	
	ПІДКЛЮЧЕННЯ ДО МЕРЕЖІ ЧЕРЕЗ WiFi	

Рис.20	ФУНКЦІЯ	ПРИМІТКА
	 ПРОСЛУХОВУВАННЯ МУЗИКИ, ЯКА ЗАПИСАНА НА microSD	Підтримка циклічного відтворення
	 ПЕРЕГЛЯД ФОТО, ЯКІ ЗАПИСАНІ НА microSD (режим фоторамки)	Натисніть  для групового видалення папок чи файлів, або для видалення одного фото натисніть  .
	 ПРОСЛУХОВУВАННЯ ЗАЛИШЕНИХ ПОВІДОМЛЕНЬ	Натисніть  для групового видалення записів, або  для видалення одного запису. Натисніть  щоб вмикнути звук повідомлення.
	 ГРУПОВИЙ ВИКЛИК МОНИТОРІВ У ІНТЕРКОМІ	
	 ПРОСЛУХОВУВАННЯ МОНИТОРІВ У ІНТЕРКОМІ	
	 ЗАПИСАТИ ПОВІДОМЛЕННЯ ДЛЯ РОДИНИ	

**Примітка:** для використання власного фото у якості фонового зображення на головному меню необхідно скористатися зовнішньою microSD картою. Відформатуйте карту в домофоні і після цього запишіть фото з роздільною здатністю не більше 1920x1080 у папку Skin на microSD картці. Вставте картку в домофон і, перелистуючи доступні фото для фонового зображення , оберіть ваше фото.

## 9.2 Налаштування рінгтонів

Натисніть на головному меню  для входу в меню налаштувань рінгтонів.

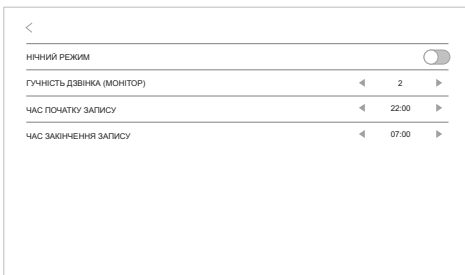

**Примітка:** якщо необхідно зробити так, щоб під час виклику звук мелодії не лунав з відеопанелі - необхідно задати час **МЕЛОДІЯ ВИКЛИКУ (ДВЕРІ) 0 секунд.**

**Примітка:** щоб додати власну мелодію у якості дзвінка необхідно скористатися зовнішньою microSD картою і записати в папку MYRING ACC файл з мелодією. В моніторі можна задати різну мелодію для кожного каналу чи інтеркому.

№	ПУНКТ МЕНЮ	ПАРАМЕТР	ПРИМІТКА	
1	ЗАТРИМКА ІНТЕРКОМУ	1 - 10 ХВ	Тривалість розмови в режимі інтерком	
2	ЧАС ДЗВІНКА	10 - 60 С	Тривалість виклику з відеопанелі	
3	ГУЧНІСТЬ ДЗВІНКА (монітор)	0 - 9	0 - без звуку, 9 - максимальна гучність	
4	МЕЛОДІЯ ВИКЛИКУ (двері)	0 - 60 С	Тривалість звучання мелодії з панелі виклику. Якщо тривалість її виставлена більша за ЧАС ДЗВІНКА, то тривалість буде такою ж як і ЧАС ДЗВІНКА.	
5	МЕЛОДІЯ ІНТЕРКОМУ	1 - 13	Мелодія для кнопки виклику і для інтеркому	
6	ТРИВАЛІСТЬ ЕЛЕКТРО ДЗВІНКА	0 - 9 С	Тривалість дзвінка електродзвоника, який підєднано до монітору	
7	ТРИВАЛІСТЬ ЕЛЕКТРОДЗВІНКА	0 - 60 С	Тривалість мелодії монітору, яка визвана зовнішнім електродзвоником, який підєднано до монітору	
8	НІЧНИЙ РЕЖИМ	НІЧНИЙ РЕЖИМ	ВКЛ	Вмикнути нічний режим
			ВИКЛ	Вимкнути нічний режим
		Гучність дзвінка	0 - 5	0 - без звуку, 5 - максимальний звук
		Час початку	Початок дії нічного режиму	
Час закінчення	Закінчення дії нічного режиму			

## 9.3 Налаштування зовнішньої microSD картки

Натисніть на головному меню  для входу в меню налаштування microSD картки.



№	ПУНКТ МЕНЮ	ВИБІР	ПРИМІТКА
1	ФОРМАТУВАТИ SD КАРТУ	ПІДТВЕРДИТИ	Форматування SD карти
2		СКАСУВАТИ	
3	ФОРМАТУВАТИ ФАЙЛИ НА SD КАРТКУ	ПІДТВЕРДИТИ	Скопіювати усі файли монітору на SD карту
4		СКАСУВАТИ	
5	ФОРМАТУВАННЯ ВНУТРІШНЬОЇ ПАМ'ЯТІ	ПІДТВЕРДИТИ	Форматування внутрішньої пам'яті
6		СКАСУВАТИ	

## 9.4 Налаштування часу та будильника

Натисніть на головному меню  для входу в меню налаштування часу та будильника.

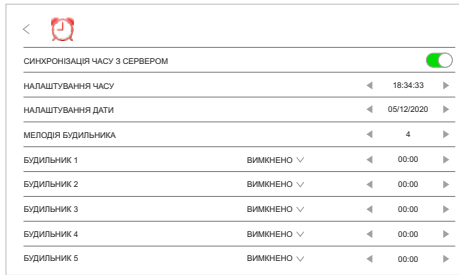

№	ПУНКТ МЕНЮ	ПАРАМЕТР	ПРИМІТКА
1	СИНХРОНІЗАЦІЯ З СЕРВЕРОМ	ВКЛ	Автоматична синхронізація з сервером
		ВІКЛ	
2	НАЛАШТУВАННЯ ЧАСУ	Час можна налаштувати вручну	Години / Хвилини / Секунди
3	НАЛАШТУВАННЯ ДАТИ	День / Місяць / Рік.	
4	БУДИЛЬНИК	ВІМКНЕНО	Будильник вимкнено
		ЗАВЖДИ	Будильник триває одну хвилину кожен день
		ДНІ ТИЖНЯ	Будильник триває 1 хвилину в якийсь конкретний день

## 9.5 Системні налаштування

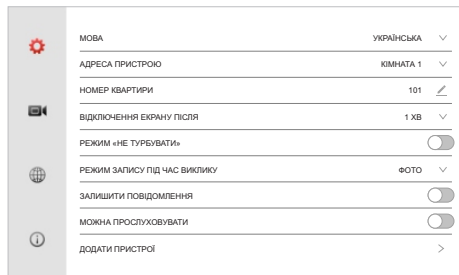

Натисніть на головному меню  для входу в меню системних налаштувань.



№	ПУНКТ МЕНЮ	ПАРАМЕТР	ПРИМІТКА
1	МОВА	9 мов на вибір	Укр/Англ/Поль/Нім/Порт/Нідерл/Італ/Франц/Х
2	АДРЕСА ПРИСТРОЮ	КІМНАТА 1...6	Головний монітор повинен мати адресу КІМНАТА 1, додаткові монітори не повинні мати однакову адресу
3	НОМЕР КВАРТИРИ	1...9999	Для багатоквартирних систем
4	ВІДКЛЮЧЕННЯ ЕКРАНУ ПІСЛЯ	1хв, 2хв, 3хв, 5хв, 10хв, 30хв, 1год, 2год, 4год	
5	РЕЖИМ "НЕ ТУРБУВАТИ"	ВКЛ / ВІКЛ	Індикатор живлення буде мигати, при вхідному виклику пролунає мелодія відповідно до налаштувань режиму
6	РЕЖИМ ЗАПИСУ ПІД ЧАС ВИКЛИКУ	ВІМКНЕНО	Під час виклику не здійснюється запис відвідувача
		ФОТО	Під час виклику здійснюється запис фото відвідувача
		ЗРОБИТИ ВІДЕО	Під час виклику здійснюється запис відео відвідувача

№	ПУНКТ МЕНЮ	ПАРАМЕТР	ПРИМІТКА
7	ЗАЛИШИТИ ПОВІДОМЛЕННЯ	ВКЛ / ВИКЛ	При ввімкненому параметрі відвідувач зможе залишити повідомлення біля панелі виклику у разі, якщо ніхто не відповідає
8	МОЖНА ПРОСЛУХОВУВАТИ	ВКЛ / ВИКЛ	Монітор можна буде прослуховувати (Режим Аудіоняня) у разі ввімкнення даного пункту меню.
9	ДОДАТИ ПРИСТРОЇ	Перехід до меню додавання та видалення панелей виклику чи відеокамер	

**Примітка:** функція ЗАЛИШИТИ ПОВІДОМЛЕННЯ дозволяє вашим відвідувачам залишити голосове повідомлення якщо вас немає вдома. Для цього необхідно вмикнути цю функцію в головному меню перед виходом з дому. Після того, як відвідувач натискає на кнопку виклику і йому ніхто не відповідає, він почує голос "Будь-ласка залиште повідомлення після сигналу", тепер можна записати повідомлення

Також можна записати власне повідомлення для відвідувачів. Для цього зайдіть в МУЛЬТИ  у головному меню та ПОВІДОМЛЕННЯ . Виберіть необхідне записане повідомлення та зайдіть в конфігуратор повідомлення, натиснувши на .

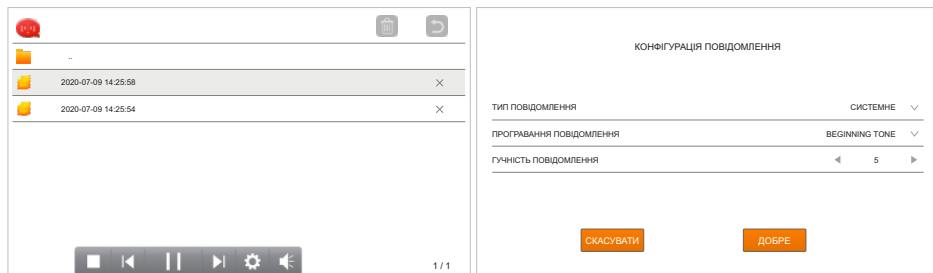

## Прослуховування моніторів (Режим АУДІОНЯНЯ)

Якщо в системі декілька моніторів (рижим ірнетком) і на них дозволено прослуховування (ГОЛОВНЕ МЕНЮ - МОЖНА ПРОСЛУХОВУВАТИ ВКЛ), натисніть  в меню МУЛЬТИ та оберіть монітор, який необхідно прослуховувати. При прослуховуванні користувач може чути що відбувається в контрольованій кімнаті, де встановлено монітор. При цьому звук до контрольованої кімнати не надходить.





## 10. Режим відеореєстратора (DVR)



В моніторі можна налаштувати 4 канали на запис одночасно. Це можуть бути панелі виклику або IP відеокамери. Для кожного каналу можна виставити окремі параметри. Для входу в режим відеореєстратора в головному меню натисніть  та виберіть  (рис.21), і після цього канал для налаштування (рис.22).



Рис.21



Рис.22

№	ПУНКТ МЕНЮ	ПАРАМЕТР	ПРИМІТКА
1	DVR	ВКЛ	Автоматична синхронізація з сервером
		ВИКЛ	
2	ЧАС ПОЧАТКУ ЗАПISУ	Час початку роботи DVR і детектора руху	
3	ЧАС ЗАКІНЧЕННЯ ЗАПISУ	Час закінчення роботи DVR і детектора руху	
4	ЧУТЛИВІСТЬ ДЕТЕКТОРА РУХУ	Низька/Середня/ Висока	На вулиці рекомендовано виставити Середню або Низьку чутливість
5	ЕКРАН ПІД ЧАС РУХУ	ВКЛ	Ввімкнеться зображення екрану під час виявлення руху
		ВИКЛ	Під час виявлення руху екран залишиться в режимі очікування
6	ДЕТЕКЦІЯ ЛЮДИНИ	ВКЛ	Запис не буде відбуватися поки не відбудеться детекція тіла людини
		ВИКЛ	

**Примітка:** при виявленні руху монітор почне записувати відеоролік тривалістю 1 хв, якщо рух не припиниться, від продовжить записувати відеороліки по 1 хв. DVR не буде працювати, якщо використовувати microSD картку 2ГБ і менше, для коректної роботи DVR необхідно використовувати картку пам'яті більше ніж 8ГБ.

### Примітка:

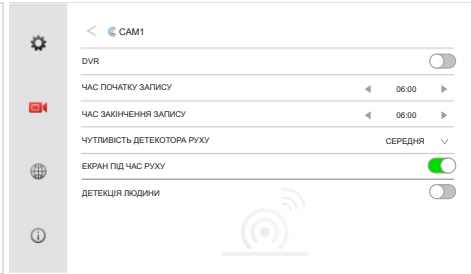
Параметри запису DVR

- роздільна здатність 1920x1080
- швидкість 25 к/сек

## 11. Специфікація

ВБУДОВАНА ПАМ'ЯТЬ	FLASH	128МБ
	RAM	512МБ
	ОПЕРАЦІЙНА СИСТЕМА	Linux
ЕКРАН	РОЗМІР	10.1 " IPS
	РОЗДІЛЬНА ЗДАТНІСТЬ	1024x600
	УПРАВЛІННЯ	Сенсорне
ПАРАМЕТРИ АУДІО	АУДІО ВХІД	Вбудований всенаправлений мікрофон
	АУДІО ВИХІД	Вбудований динамік
	АУДІО СТИСКАННЯ	G.711U
	ЧАСТОТА СТИСКАННЯ	64Кб/сек
	ЯКІСТЬ АУДІО	шумо- та ехо- подавлення
ПАРАМЕТРИ МЕРЕЖІ	ПРОТОКОЛ	TCP/IP, RTSP, SIP
	ВБУДОВАНИЙ WiFi	2.4G 802.11 b/g/n
	microSD КАРТА	Максимально 128GB, SD 2.0, клас 10 і вище.
ОСНОВНІ	ЖИВЛЕННЯ	POE IEEE 802.3af / DC15В/0.8А / AC100-240В 50/60Hz
	СПОЖИВАННЯ	8 Вт (Max), 3 Вт (режим очікування)
	ДЗВОНИК	NO (Max AC/DC36В 4А)
	ПІДТРИМКА КАМЕР	Mainstream підтримка Max 5MP 25к/с Substream підтримка Max 1MP 30к/с
	СТАНДАРТ ВІДЕО	H.265 (заводські налаштування), H264
	РОБОЧА ТЕМПЕРАТУРА	-10°-50°
	РОБОЧА ВОЛОГІСТЬ	10% - 90%
	ГАБАРИТИ	255 x 180 x 21 мм
	ВАГА	860 гр (AC100-240В) / 770 гр (DC15В/0.8А)





**Neo** Light