

**Neo**Light®



## **Інструкція зі встановлення та експлуатації Відеодомофон NeoLight TETTA**







# Зміст

1.	Назви і функції елементів .....	4
2.	Основні функції та особливості .....	5
	2.1 Особливості .....	5
	2.2 Основні функції .....	5
3.	Комплектація .....	5
4.	Можливості підключення .....	6
5.	Необхідні кабелі .....	6
6.	Схема піключення .....	7
7.	Встановлення .....	8
8.	Управління функціями монітора .....	9
	8.1 Відповідь на вхідний дзвінок .....	9
	8.2 Перегляд відео від панелей і камер .....	9
	8.3 Функція загального виклику .....	9
	8.4 Внутрішній виклик на монітори .....	9
	8.5 Налаштування гучності розмови .....	9
	8.6 Регулювання яскравості, контрасту, кольору .....	10
	8.7 Прослуховування моніторів .....	10
	8.8 Налаштування номера кімнати .....	10
9.	Характеристики .....	10
10.	Системні налаштування монітора .....	11

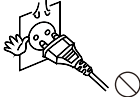
# Попередження

Виконуйте наступе для запобігання нанесення шкоди здоров'ю або майну.

	<b>1.Небезпека</b> Можлива смерть або завдання шкоди здоров'ю	 Заборона
	<b>2. Попередження</b> Можлива втрата майна або нанесення йому шкоди.	 Не розбирати.  Не торкатись.  Заборона на виконання.  Вилку слід вийняти з розетки.

	Не вмикайте кілька вилок в розетку одночасно. Це може викликати перегрів і пожежу.		Якщо отвори в розетці більше штирів вилки, ні в якому разі не вставляйте в неї вилку. Це може призвести до ураження електричним струмом або пожежу.
	Уникайте використання інших пристроїв без відключення живлення. Це може викликати пошкодження пристроїв.		Переконайтеся, що пил і сторонні предмети не потрапляють на виріб.
	Не використовуйте пошкоджені вилку і не ставте важкі предмети на виріб. Це може призвести до виникнення пожежі.		Сторонні предмети не повинні потрапити в корпус виробу. Це може спричинити пошкодження апарата.
	Не вставляйте вилку в розетку вологими руками. Це може призвести до ураження електричним струмом.		Ніколи не кладіть важкі предмети на пристрій. Це може спричинити пошкодження апарата.
	Не використовуйте воду, рідини і детергенти на базі масел для чистення виробу. Використовуйте тільки суху тканину, щоб уникнути ураження електричним струмом.		Встановлюйте пристрій на рівну, міцну поверхню. В іншому випадку, він може працювати неправильно.
	Не використовуйте пристрій у вологому приміщенні. Це може спричинити ураження електричним струмом або пожежу.		Якщо пристрій видає дивний шум, негайно вимкніть з розетки і зверніться до сервісного центру.
	Не застосовуйте зайвих зусиль, виймаючи вилку з розетки. Якщо шнур живлення пошкоджений, це може призвести до ураження електричним струмом або пожежу.		Уникайте потрапляння прямих сонячних променів на пристрій або його нагрівання, при установці і експлуатації.
	Не розбирайте, не ремонтуєте або модернізуйте виріб. Існує небезпека ураження електричним струмом, пожежа або пошкодження виробу.		Не розбирайте пристрій.
	Не використовуйте додаткові вимикачі. Існує небезпека ураження електричним струмом.		Виймайте вилку з розетки, якщо виріб не використовується тривалий час.

## Назви та функції елементів

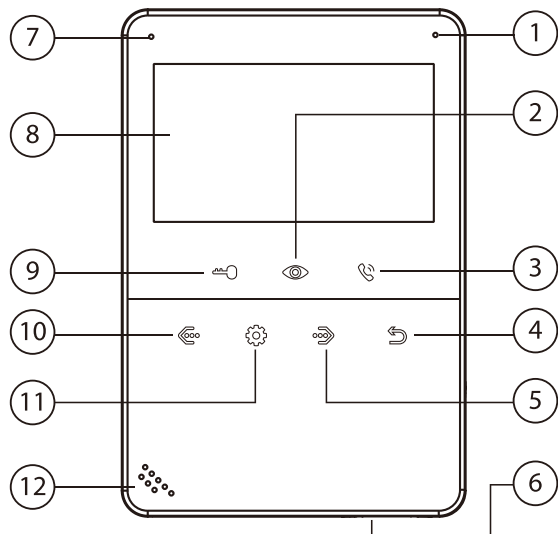

№	Найменування	Призначення
1	Мікрофон	
2	Кнопка перегляду	Перегляд камер, панелей
3	Кнопка відповіді	Відповідь, пересилання виклику, виклик інтеркома
4	Кнопка «Назад»	Назад, закінчення розмови
5	Кнопка «Вправо»	Збільшення значення параметра, вниз
6	Вимикач живлення	
7	Індикатор живлення	Горить при включеному моніторі та блимає в режимі «Не турбувати»
8	Екран	
9	Кнопка відкриття замка	Відкриття замка
10	Кнопка «Вліво»	Зменшення значення параметра, вгору
11	Кнопка «Меню»	Вхід в меню, підтвердження введення
12	Динамік	

# Основні функції та особливості

## Особливості

- 4,3 дюйма кольоровий РК дисплей 480x272 пікселів з високою роздільною здатністю
- Hands Free, відмінний зв'язок з чистим звуком
- Зручні сенсорні кнопки управління
- 13 MP3 мелодій виклику
- Простота у використанні

## Основні функції

- Управління електричним замком (тільки з панелі)
- Загальний виклик на всі монітори
- Пересилання виклику на інші монітори
- Функція «Не турбувати»
- Перегляд в реальному часі відео від панелі або камер
- Налаштування яскравості, контрасту і кольоровості, гучності, розміру зображення на дисплеї
- Пряме підключення 220В

## Комплектація

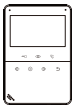

Монітор

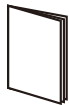

Інструкція



Кронштейн



2 дюбеля



Осушувач



Шурупи

2 роз'єми на 5 контактів  
(Червоний / синій / жовтий /  
білий / коричневий)Роз'єм 4 контакти  
(Червоний / синій  
/ жовтий / білий)Роз'єм 4 контакти  
(Білий / синій /  
білий / синій)

# Підключення

Система підтримує таку максимальну конфігурацію: 1 основний монітор, 3 додаткових монітора, 2 викличні панелі і 8 відеокамер.

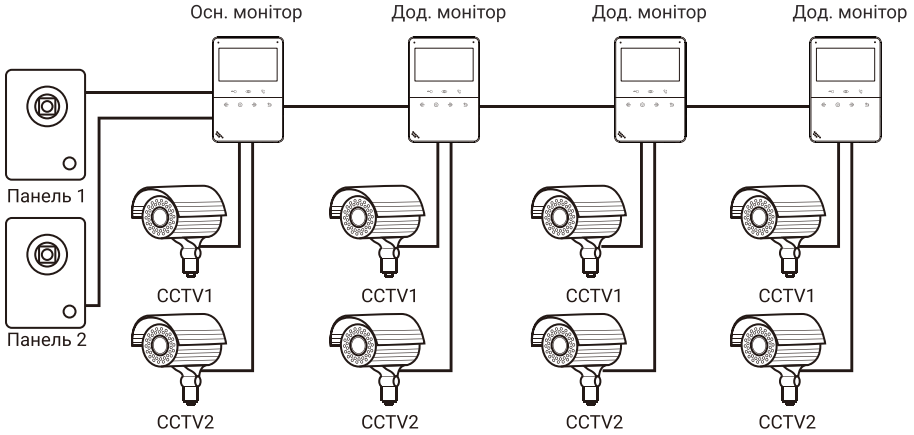

# Необхідні кабелі

Монітор управляє електричним замком через панель виклику. Основні вимоги до кабелів наступні:

- Відстань між монітором і викличною панеллю менше 30 метрів - екранований кабель 4 x 0,5 кв.мм

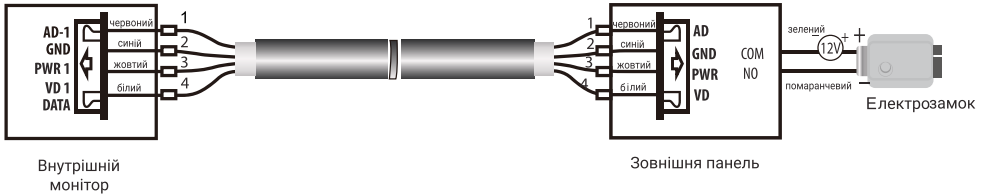

- Відстань між монітором і викличною панеллю більше 30 метрів - комбінований кабель РК-75-3 + 3 \* 0,5 кв.мм.

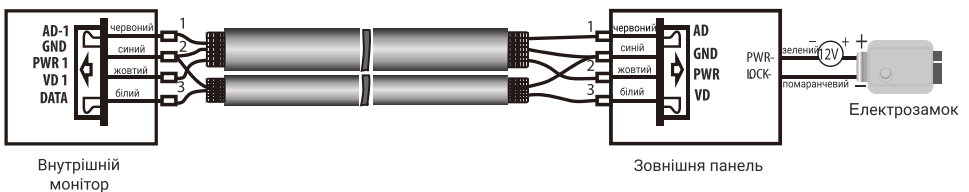

# Схема підключення

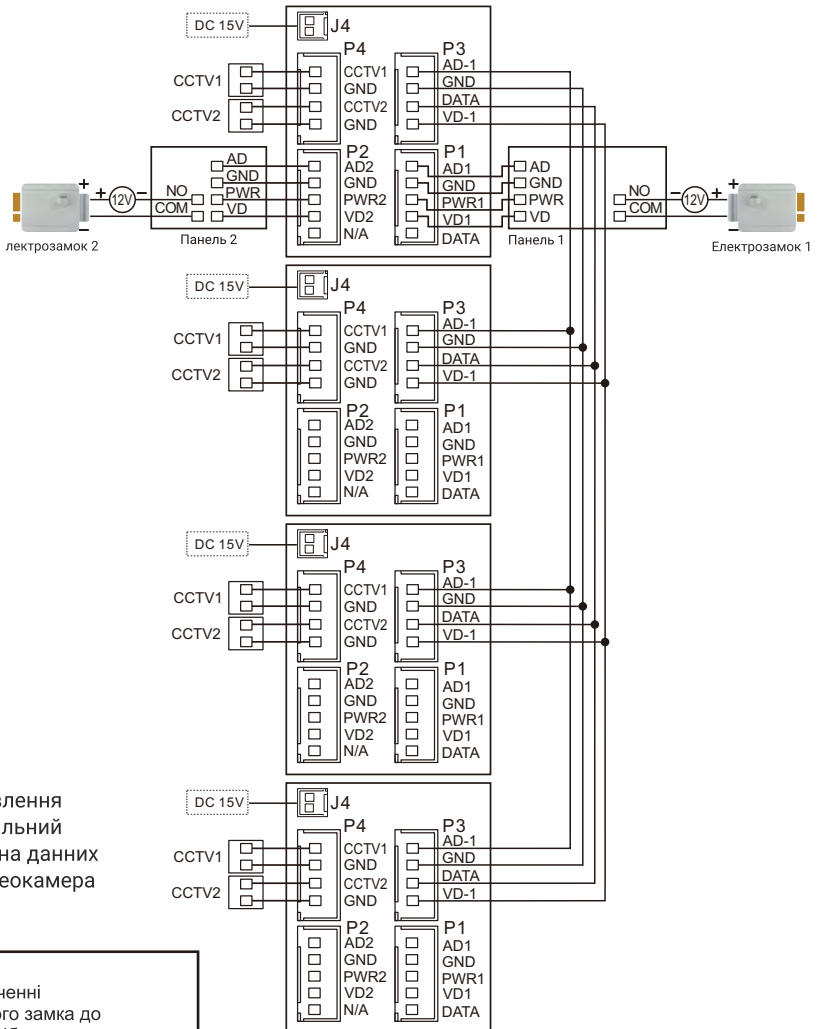

AD: Аудіо  
 VD: Відео  
 PWR: Живлення  
 GND: Загальний  
 DATA: Шина даних  
 CCTV: Відеокамера

**Примітка:**  
 при підключенні  
 електричного замка до  
 панелі потрібно  
 додатковий блок живлення  
 відповідно до струму  
 споживання замка.

## Встановлення

1. Використовуйте відповідну схему підключення для обраної системи і переконайтеся в наявності відповідних кабелів.
2. Визначте місце установки монітора: рекомендована висота установки монітора: 1,5 - 1,6 м. Не вмикайте живлення до виконання всіх підключень.
4. Зніміть кронштейн з монітора.
5. Встановіть кронштейн монітора на стіну
6. Підключіть кабелі відповідно до наведеної раніше схемою.
7. Закріпіть монітор на кронштейні.
8. Увімкніть після встановлення і виконання всіх підключень.

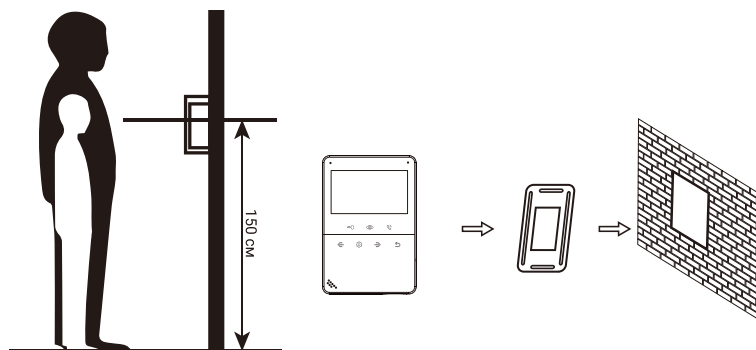

**Примітка:** вкорочення проводів живлення та обрізання вилки 220В не знімає монітор та блок живлення з гарантії, якщо при встановленні були виконані правила з'єднання та ізоляції проводів.





## Управління функціями монітора

### Відповідь на вхідний дзвінок

Коли відвідувач натискає кнопку виклику на панелі, всі монітори в будинку одночасно видають сигнал виклику, на екрані відображається "ВХІДНИЙ ВИКЛИК".



Натисніть кнопку  для розмови з відвідувачем. Монітор повернеться в стан очікування, якщо відповіді на виклик не було після закінчення часу виклику. Якщо ви хочете

відкрити замок дверей відвідувачеві, в режимі виклику або розмови натисніть кнопку , з'явиться "ВІДКРИТО ЗАМОК ПАНЕЛІ". При наявності іншого виклику, отриманого в ході розмови, відображається "ВІДВІДУВАЧ" біля панелі 2». Натисніть кнопку  для перемикання на іншу панель і спілкування з іншим відвідувачем.

**Примітка:** В режимі відповіді на виклик або інтеркома між моніторами, тривале натискання кнопки  відключає мікрофон, на екрані з'являється відповідне повідомлення. Повторне тривале натискання кнопки включає мікрофон, на екрані з'являється відповідне повідомлення.

### Перегляд відео від панелей і камер

У черговому режимі натисніть кнопку  для перегляду зображення з викличної Панелі 1.

Натискаючи кілька разів поспіль кнопку , виберіть потрібний Вам канал (Панель 2, Відеокамера 1 або Відеокамера 2). Для перегляду зображення з відеокамер в меню перегляду домофона повинен бути налаштований пункт "Додаткові входи" (стор.12). В режимі відео від панелі ви можете натиснути кнопку  для розмови та кнопку  для відкриття замка.







Для відкриття воріт використовуйте додатковий пристрій NL-GT01.

**Примітка:** В режимі перегляду відео від панелей і камер тривале натискання кнопки  перемикає формат зображення між 16:9 і 4:3.

### Функція загального виклику

Ця функція дозволяє Вам передати інформацію на всі монітори в будинку. Для виконання загального виклику натисніть і утримуйте кнопку , на екрані з'явиться напис «ГУЧНИЙ ЗВ'ЯЗОК», монітори в інших кімнатах з'явиться напис «ГУЧНИЙ ЗВ'ЯЗОК ВКЛЮЧЕНО». Ви можете передати голосове повідомлення на всі монітори.





### Внутрішній виклик на монітори

Якщо Ви робите виклик на всі монітори, натисніть кнопку  в режимі очікування. Якщо у вас більше 2-х моніторів, ви можете вибрати номер кімнати для виклику, натискаючи кнопки  або . Натисніть кнопку  для підтвердження виклику. Для відповіді необхідно натиснути кнопку  або кнопку  для відмови від відповіді.

### Налаштування гучності розмови

В режимі розмови, натисніть кнопки  або  для входу в режим налаштування гучності і встановіть бажану гучність кнопками  або .

## Регулювання яскравості, контрасту, кольору



В режимі розмови, виклику або інтеркома, натисніть кнопки  або  для входу в режим налаштування гучності, яскравості, контрасту, кольору та розміру, натисніть кнопку  для перемикання регулювань, змінійте значення параметрів кнопками  або .

## Функція «Не турбувати»

Для включення або виключення функції «Не турбувати» ви можете використовувати меню налаштувань або натиснути і утримувати кнопку .

Якщо ця функція включена, монітор не видаватиме сигналів виклику в режимах виклику від панелі, інтеркому або загального виклику.

## Прослуховування моніторів

У режимі очікування, натисніть і утримуйте 2 секунди кнопку  для включення режиму прослуховування іншого монітора. Якщо у Вас більше 2 моніторів, ви можете вибрати номер кімнати для прослуховування кнопками  або  і натиснути кнопку для підтвердження. На дисплеї Вашого монітора з'явиться напис «ПРОСЛУХОВУВАННЯ». Максимальний час прослуховування становить 8 годин.

### Примітка:

1. Режим прослуховування односторонній, тобто звук передається тільки з монітора який прослуховують, з прослуховуючого монітора звук не передається.
2. Ця функція працює, тільки якщо вона дозволена в системних налаштуваннях монітору який прослуховується. Перевірте системні налаштування, щоб дізнатися чи дозволена функція прослуховування.

## Налаштування номера кімнати

Основний монітор, до якого підключені викличні панелі, повинен мати адресу кімнати 1. Якщо в системі 2 і більше моніторів, не можна ставити дві однакові адреси різним моніторам, в іншому випадку система не зможе працювати правильно. У системних налаштуваннях однаковий номер кімнати, залежно від прошивки, матиме жовтий колір сигналізуючий про помилку.

## Характеристики

№	Параметр	Значення
1	Живлення	220В AC
2	Споживання	7Вт (не більше), 0,7 Вт (очікування)
3	Робоча температура	Від 0 до +40С°
4	Робоча вологість	0-95%
5	Дисплей	4,3 дюйма, 480x272.
6	Тип зв'язку	Hands Free
7	Підключення	4 провідне (4x0,5 кв. мм)
8	Розміри	171 x 116 x 17 мм
9	Вага	206 г

## Системні налаштування монітора

У режимі очікування натисніть і утримуйте кнопку  для входу в системні налаштування.

№	Пункт	Значення	
1	LANGUAGE (МОВА)	ENGLISH / УКРАЇНСЬКА / РОСІЙСЬКА	
2	ЧАС ДЗВІНКА	Заводська установка 30 секунд, допустимі значення: 10 ~ 60 сек	
3	ГУЧНІСТЬ ДЗВІНКА	Заводське налаштування: 7, допустимо: 1-10	
4	РЕЖИМ «НЕ ТУРБУВАТИ»	Заводське налаштування - ВІДКЛЮЧЕНИЙ, для виклику з панелі, інтеркома і загального виклику, індикатор блимає, якщо функція включена.	
5	РЕЖИМ «ПРОСЛУХОВУВАННЯ»	Заводське налаштування – ВІДКЛЮЧЕНИЙ. Коли функція активована, монітор можна прослуховувати з інших моніторів.	
6	ВІДКР. ЗАМКА ПРИ ПЕРЕГЛЯДІ	Ні / Так (можливо відкриття замку в режимі перегляду, без вхідного дзвінка)	
7	АДРЕСА ПРИСТРОЮ	КІМНАТА 1 / 2 / 3 / 4	Адреса основного монітора повинна бути 1. Опція підсвічується жовтим, якщо два монітори мають однакову адресу сигналізуючи про помилку.
8	МЕЛОДІЯ ПАНЕЛІ 1	01 за замовчуванням, допустимо: 01-13	
9	МЕЛОДІЯ ПАНЕЛІ 2	02 за замовчуванням, допустимо: 01-13	
10	МЕЛОДІЯ ІНТЕРКОМУ	03 за замовчуванням, допустимо: 01-13	
11	ПОВТОР ДЗВІНКА	Так/Ні	
12	ДОДАТКОВІ ВХОДИ	ПАНЕЛЬ 2 - вкл / викл; КАМЕРА 1 - вкл / викл; КАМЕРА 2 - вкл / викл.	
13	ЗАВОДСЬКІ НАЛАШТУВАННЯ	Скидання системних налаштувань монітора на заводські.	

NeoLight<sup>®</sup>

