



**Інструкція зі встановлення  
та експлуатації  
Відеодомофон NeoLight KAPPA**









# Зміст

1.	Назви і функції елементів .....	5
2.	Основні функції та особливості.....	6
	2.1 Особливості.....	6
	2.2 Основні функції.....	6
3.	Комплектація.....	6
4.	Підключення.....	7
5.	Схема підключення .....	8
6.	Встановлення.....	9
7.	Необхідні кабелі.....	10
8.	Управління функціями монітора .....	11
	8.1 Відповідь на вхідний дзвінок .....	11
	8.2 Перегляд відео від панелей і камер.....	11
	8.3 Функція загального виклику .....	11
	8.4 Внутрішній виклик на монітори .....	11
	8.5 Регулювання гучності, яскравості, контрасту, кольору, формату відображення (4:3 або 16:9) .....	11
9.	Характеристики .....	13
10.	Нотатки .....	14

# Попередження

Виконуйте наступні дії для запобігання нанесенню шкоди здоров'ю або майну.

	<p><b>1 Небезпека.</b> Можлива смерть або загроза здоров'ю.</p>	 Заборона  Не розбирати  Не торкатись.
	<p><b>2 Попередження.</b> Можлива втрата майна або нанесення йому шкоди.</p>	 Заборона на виконання.  Вилку слід вийняти з розетки.

	<p>Не вмикайте кілька вилок в розетки одночасно. Це може викликати перегрів і пожежу.</p>
	<p>Уникайте використання інших пристроїв без відключення живлення. Це може викликати пошкодження пристроїв.</p>
	<p>Не використовуйте пошкоджену вилку і не ставте важкі предмети на виріб. Це може призвести до виникнення пожежі</p>
	<p>Не вставляйте вилку в розетку вологими руками. Це може призвести до ураження електричним струмом.</p>
	<p>Не використовуйте воду, рідини і детергенти на базі масел для чищення виробу. Використовуйте тільки суху тканину, щоб уникнути ураження електричним струмом.</p>
	<p>Не використовуйте пристрій у вологому приміщенні. Це може спричинити ураження електричним струмом.</p>
	<p>Не застосовуйте зайвих зусиль, виймаючи вилку з розетки. Якщо шнур живлення пошкоджений, це може призвести до ураження електричним струмом або пожежі.</p>
	<p>Не розбирайте, не ремонтуйте, не модернізуйте виріб. Існує небезпека ураження електричним струмом, пожежа або пошкодження виробу.</p>
	<p>Не використовуйте додаткові вимикачі. Існує небезпека ураження електричним струмом.</p>

	<p>Якщо отвори в розетці більші штирів вилок, ні в якому разі не вставляйте в неї вилку. Це може призвести до ураження електричним струмом або пожежі.</p>
	<p>Переконайтеся, що пил і сторонні предмети не потрапляють на виріб.</p>
	<p>Сторонні предмети не повинні потрапити в корпус виробу. Це може спричинити пошкодження пристрою.</p>
	<p>Ніколи не кладіть важкі предмети на пристрій. Це може спричинити пошкодження пристрою.</p>
	<p>Встановлюйте пристрій на рівну, міцну поверхню. В іншому випадку, він може працювати неправильно.</p>
	<p>Якщо пристрій видає дивний шум, негайно вимкніть з розетки і зверніться в сервісний центр.</p>
	<p>Уникайте потрапляння прямих сонячних променів на пристрій або його нагрівання, при установці та експлуатації.</p>
	<p>Не розбирайте пристрій.</p>
	<p>Виймайте вилку з розетки, якщо пристрій не використовується тривалий час.</p>

## Назви і функції елементів

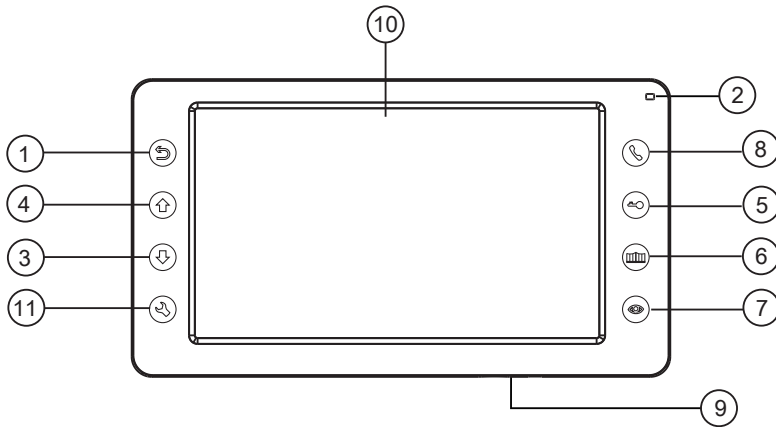

№	Найменування	Призначення
1	Кнопка «Назад»	Назад / закінчення розмови
2	Індикатор живлення	Відображає статус пристрою
3	Кнопка «Вниз»	Зменшення значення параметра / вниз
4	Кнопка «Вгору»	Збільшення значення параметра / вгору
5	Кнопка відкриття замку	Відкриття замка дверей
6	Кнопка відкриття воріт	Відкриття воріт
7	Кнопка перегляду	Перегляд зображення з камер / панелей
8	Кнопка відповіді	Відповідь / виклик інтерком
9	Вимикач живлення	Вмикання / вимикання пристрою
10	Дисплей	
11	Кнопка «Меню»	Вхід в меню / підтвердження введення

## Основні функції та особливості

### Особливості

- 7ми дюймовий кольоровий рідкокристалічний дисплей з високою роздільною здатністю.
- Використання без трубки, відмінний зв'язок з чистим звуком.
- Зручне сенсорне керування.
- 12 поліфонічних мелодій на вибір.
- Простота у використанні.

### Основні функції

- Управління електричним замком і воротами.
- Підтримка до двох викличних панелей і до трьох моніторів в режимі Інтерком.
- Регулювання яскравості, контрастності, кольору, гучності і формату зображення.
- Перегляд камер викличних панелей і камер в режимі реального часу.
- Функція «Не турбувати».
- Адресний інтерком, загальний виклик по всіх моніторах.

## Комплектація

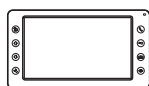

Монітор



Інструкція



Кронштейн



2 дюбелі



Осушувач



Шуруп

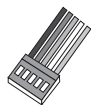

2 роз'єми 5 контактів  
(червоний / синій  
/ жовтий / білий /  
коричневий)

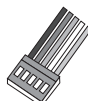

Роз'єм 4 контакти  
(червоний / синій /  
жовтий / білий)

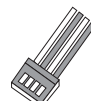

Роз'єм 4 контакту  
(білий / синій / білий  
/ синій)

## Підключення

Система підтримує таку максимальну конфігурацію: 1 основний монітор, 3 додаткових монітора, 2 викличні панелі та 8 відеокамер.

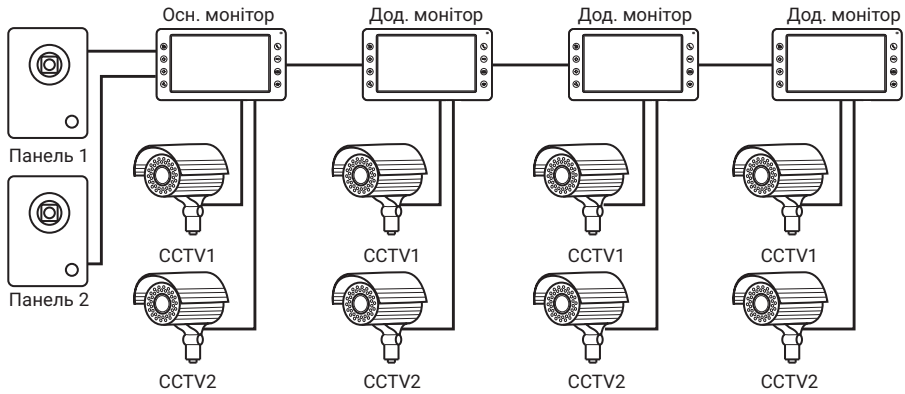

# Схема підключення

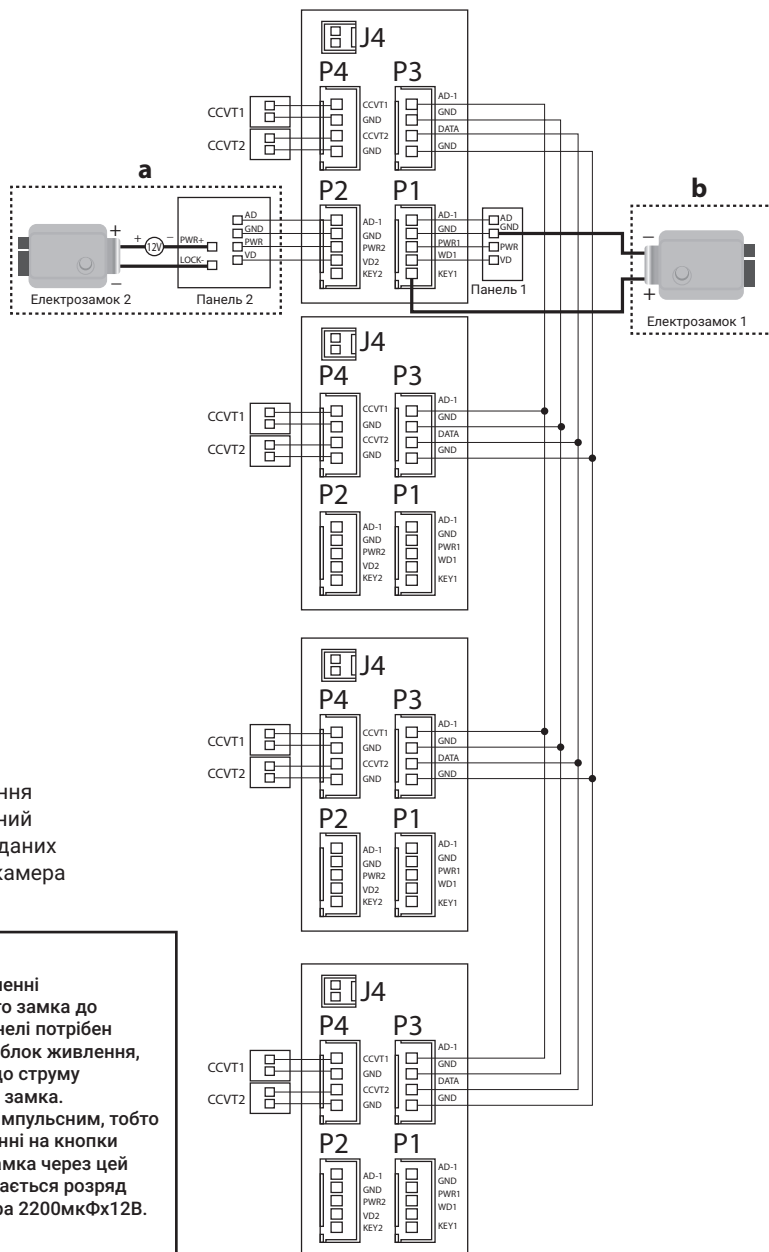



## Встановлення

1. Використовуйте відповідну схему підключення для вибраної системи та переконайтесь в наявності відповідних кабелів.
2. Визначіть місце встановлення монітора. Рекомендована висота встановлення монітора: 1,5 - 1,6 м.
3. Не підключайте живлення до завершення виконання всіх підключень.
4. Зніміть кронштейн з монітора.
5. Встановіть кронштейн монітора на стіну.
6. Підключіть кабелі, відповідно до наведеної раніше схемою.
7. Закріпіть монітор на кронштейні.
8. Увімкніть, після встановлення та виконання всіх підключень.

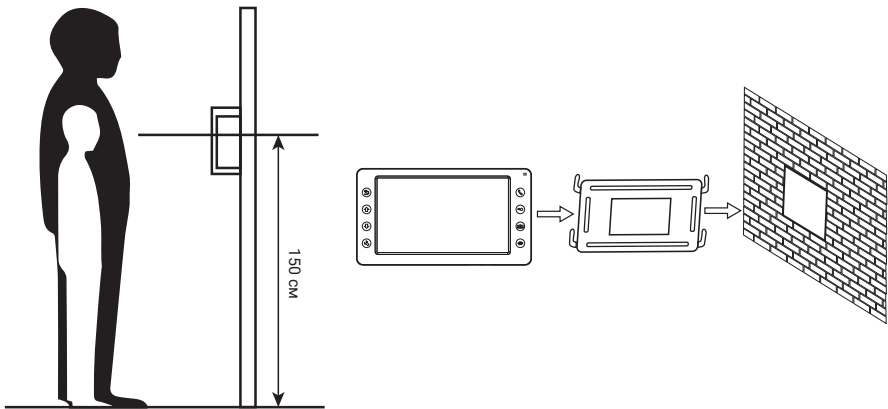

## Необхідні кабелі

Монітор має 2 варіанти управління електричним замком: управління сигналом від панелі і управління сигналом від монітора (екран кабелю слід заземлити).

Якщо використовується управління сигналом від панелі, вимоги до кабелів наступні:

- Відстань між монітором і виключною панеллю менше 30 метрів - екранований кабель 4 x 0,5 кв.мм

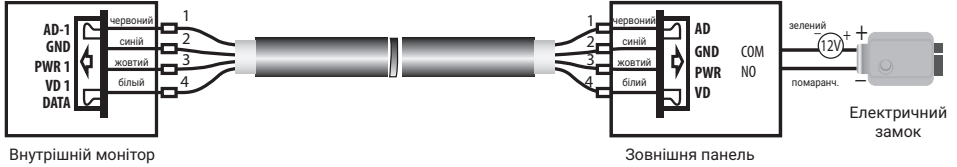

- Відстань між монітором і виключною панеллю більше 30 метрів - комбінований кабель РК-75-3 + 3 \* 0,5 кв.мм.

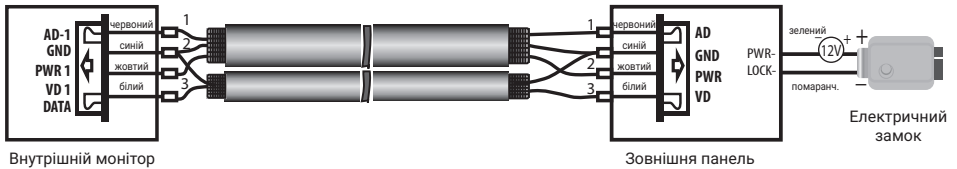

- Якщо використовується управління сигналом від монітора, вимоги до кабелів наступні: Відстань між монітором і виключною панеллю менше 30 метрів - екранований кабель 6 x 0,5 кв.мм

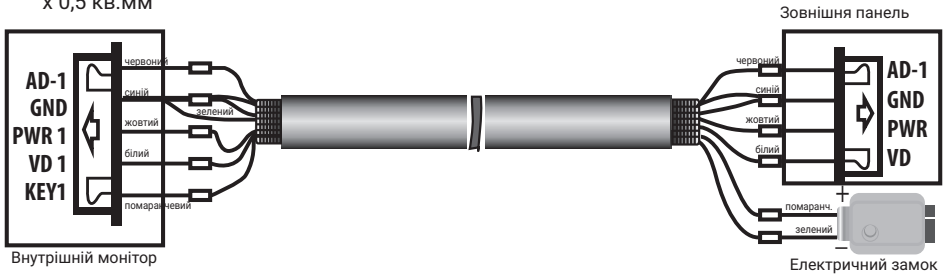



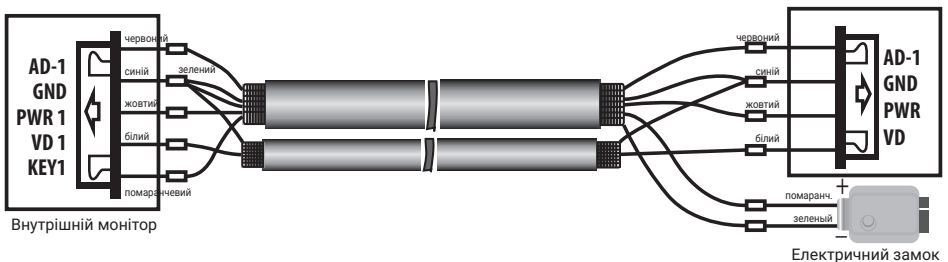

- Відстань між монітором і виключною панеллю більше 30 метрів - комбінований кабель РК-75-3 + 5 \* 0,5 кв.мм (рекомендується).



# Управління функціями монітора





## Відповідь на вхідний дзвінок

Коли відвідувач натискає кнопку виклику на панелі, всі монітори в будинку одночасно видають сигнал виклику, на екрані відображається «ВХІДНИЙ ВИКЛИК».

Натисніть кнопку  для розмови з відвідувачем. Монітор повернеться в стан очікування, якщо відповіді на виклик не було заданий час виклику. Якщо Ви хочете відкрити замок дверей відвідувачеві, в режимі виклику або розмови натисніть кнопку , на екрані відобразиться «ВІДКРИТО ЗАМОК ПАНЕЛІ». Щоб відкрити ворота, в режимі виклику або розмови натисніть кнопку , на екрані відобразиться «ВІДКРИТИ ВОРОТА». При наявності іншого виклику, отриманого в ході розмови, відображається «ВІДВІДУВАЧ біля панелі 2», натисніть кнопку  для перемикання на іншу панель і спілкування з іншим відвідувачем.

**Примітка:** В режимі відповіді на виклик або інтеркома між моніторами тривале натискання кнопки  відключає мікрофон, на екрані з'являється відповідне повідомлення. Повторне тривале натискання кнопки включає мікрофон, на екрані з'являється відповідне повідомлення.







## Перегляд відео від панелей і камер

У черговому режимі натисніть кнопку для перегляду зображення з панелі виклику 1. Натискаючи кнопку , виберіть потрібний вам канал (панелі, відеокамери). В режимі перегляду відео від панелі ви можете натиснути кнопку  для розмови і кнопку  для відкриття замка або  для відкриття воріт.





## Функція загального виклику

Ця функція дозволяє Вам передати інформацію на всі монітори в будинку. Для виконання загального виклику натисніть і утримуйте кнопку , на екрані відобразиться «ГУЧНИЙ ЗВ'ЯЗОК», монітори в інших кімнатах відобразять «ГУЧНИЙ ЗВ'ЯЗОК ВКЛЮЧЕНО». Ви можете передати голосове повідомлення на всі монітори.

## Внутрішній виклик на монітори

Якщо Ви робите виклик на всі монітори, натисніть кнопку  в режимі очікування. Якщо у Вас більше 2-х моніторів, Ви можете вибрати номер кімнати для виклику, натискаючи кнопки  або . Натисніть кнопку  для підтвердження виклику. Для відповіді необхідно натиснути кнопку , або кнопку  для відмови від відповіді.





## Регулювання гучності, яскравості, контрасту, кольору, формату відображення (4: 3 або 16: 9)

В режимі розмови, виклику або інтеркома натискайте кнопки  або  для входу в режим налаштування гучності, яскравості, контрасту, кольору і формату. Натисніть кнопку  для перемикання регулювань, змінійте значення параметрів кнопками  або .

## Функція «Не турбувати»

Включення або виключення функції «Не турбувати» проводиться в системних налаштуваннях. Якщо ця функція включена, монітор не видаватиме звукових сигналів в режимах виклику від панелі, інтеркома або загального виклику. При включенні цієї функції індикатор живлення блимає.

## Прослуховування моніторів

У режимі очікування натисніть і утримуйте кнопку  для увімкнення в режимі іншого монітора. Якщо у Вас більше 2 моніторів, Ви можете вибрати номер кімнати для прослуховування кнопками  або , натисніть кнопку  для підтвердження.

### 1. Примітка:

Режим прослуховування односторонній, тобто звук передається тільки з монітора який прослуховують, з прослуховуючого монітора звук не передається. Ця функція працює, тільки якщо вона дозволена в системних налаштуваннях монітора який прослуховується. Перевірте системні налаштування, щоб дізнатися, чи дозволена на моніторі функція прослуховування.

## Системні налаштування монітора

У режимі очікування, натисніть і утримуйте кнопку  для входу в системні налаштування.

№	Пункт	Значення	
1	LANGUAGE (MOBA)	ENGLISH / УКРАЇНСЬКА / РОСІЙСЬКА	
2	ЧАС ДЗВІНКА	Заводські налаштування 30 секунд, допустимі значення: 10 ~ 60 сек	
3	ГУЧНІСТЬ ДЗВІНКА	Заводські налаштування 07, допустимі значення: 01 ~ 10	
4	ТИП ДЗВІНКА	Панель 1	01 за замовчуванням, 00-11вибір.
		Панель 2	02 за замовчуванням, 00-11вибір.
		Інтерком	03 за замовчуванням, 00-11вибір.
5	РЕЖИМ «НЕ ТУРБУВАТИ»	Заводські налаштування - ВІДКЛЮЧЕНИЙ, для виклику з панелі, інтеркома і загального виклику, індикатор живлення блимає, якщо функція включена.	
6	РЕЖИМ «ПРОСЛУХОВУВАННЯ»	Заводські налаштування - ВІДКЛЮЧЕНИЙ. Коли активовано, монітор можна прослуховувати з інших моніторів.	

№	Пункт	Значення	
7	АДРЕСА ПРИСТРОЮ	КИМНАТА 1 / 2 / 3 / 4	Адреса основного монітора повинна бути 1. Опція підсвічується жовтим, якщо два монітори мають однакову адресу.
8	СТАН 4 ВХОДІВ	ВИМК.	Відеокамера не підключена
		ССТV1 (камера 1)	Підключена одна відеокамера на вхід ССТV1
		ССТV1& ССТV2 (камера 1 и 2)	Підключені дві відеокамери на входи ССТV1 и ССТV2
9	ВІДКРИТТЯ ЗАМКУ ПІД ЧАС ПЕРЕГЛЯДУ	Заводська установка - Ні. Коли активований, замок дверей або ворота можна відкрити натисканням кнопок  або  відповідно в режимі перегляду.	
10	ФОТО З ПАНЕЛІ 1	За замовчуванням: Ні.	
11	ЗАВОДСЬКІ НАЛАШТУВАННЯ	Скидання системних налаштувань монітора на заводські.	

## Характеристики

№	Параметр	Значення
1	Живлення	100-240 В, 50-60 Гц
2	Споживання	7Вт (робота), 0,7 Вт (очікування)
3	Робоча температура	От 0 до +40С°
4	Робоча вологість	0-95%
5	Дисплей	7 дюймів
6	Роздільна здатність дисплея	800 x 480 px
7	Тип зв'язку	Без трубки
8	Підключення	4 дроти (4x0,5 кв.мм)
9	Розміри	210 x 116 x 25 мм
10	Вага	450 г





**Neo**Light<sup>®</sup>